

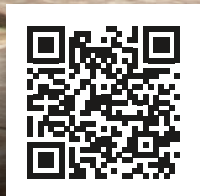

2023
SCOOTER
& MOPED
UPDATE
PARTS
EUROPE



TROVA RAPIDAMENTE
TUTTI GLI ARTICOLI DI
CUI HAI BISOGNO SUL
NOSTRO SITO INTERNET





Una panoramica delle novità per il 2023

È arrivato l'aggiornamento del catalogo Scooter & Moped 2023 di Parts Europe! Al suo interno troverai le ultime novità disponibili in fatto di parti di ricambio e accessori per gli appassionati di scooter e ciclomotori e per i loro veicoli.

Non buttare via il catalogo Scooter & Moped 2022! Puoi ancora usarlo per effettuare ordini. Il presente aggiornamento del catalogo ha la funzione di ampliare il catalogo principale Scooter & Moped 2022.

Per gli pneumatici, gli utensili da lavoro, i detergenti e i prodotti per la manutenzione, consulta sia l'aggiornamento del catalogo Tires, Tools & Chemicals 2023 di Parts Europe/ Drag Specialties sia il catalogo Tires, Tools & Chemicals 2022 di Parts Europe/ Drag Specialties.

Per l'abbigliamento tecnico, quello casual e i caschi, dai un'occhiata al catalogo e all'aggiornamento del catalogo Helmet & Apparel 2022 e 2023 di Parts Europe/ Drag Specialties.

Aggiungiamo costantemente nuovi prodotti lungo tutto il corso dell'anno. Assicurati di visitare regolarmente il sito partseurope.eu per non perderti nessuna novità del mondo Parts Europe!

Parts Europe – We support dealers, their customers and the sport.

Tutte le designazioni di modello e le applicazioni utilizzate nel presente catalogo sono determinate dal produttore come specifiche per Stati Uniti e/o Europa. Per ulteriori informazioni sui modelli a livello internazionale, contattare il singolo produttore.

Scopri gli ultimi arrivi
in magazzino.





Tabella dei contenuti

Sistemi di scarico	5-8	Componenti elettrici e strumentazione ...	19-27
Bauletti e borse	9	Cinghie, pignoni, corone e catene.....	27
Teli coprimoto e sistemi antifurto	10	Freni	28-51
Parabrezza.....	11	Motore	52-54
Componenti per carenatura, sella e corpo scooter	12	Impianto aria e carburante.....	55
Componenti manubrio	13-17	Audio, video e supporti	56
Telaio e sospensioni	18	Articoli promozionali.....	56
Illuminazione	18	Indice	57

Hai notato che manca qualcosa?

Ci hai visto giusto!

Per rendere le cose più semplici, abbiamo raggruppato la nostra infinita selezione di prodotti di tantissimi marchi famosi nel segmento dell'abbigliamento e degli accessori in unico nuovissimo catalogo che va ad aggiungersi a quelli già esistenti.

Sfoggia il nostro catalogo di aggiornamento **HELMET & APPAREL UPDATE 2023** e scopri la vastissima gamma di prodotti, comprendente tutte le ultime novità offerte dai principali marchi nel settore degli sport motoristici: caschi, maschere, occhiali, abbigliamento tecnico e casual, accessori e protezioni.

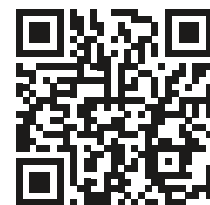

IIINFORMAZIONI IMPORTANTI RELATIVE ALLA GARANZIA DEL PRODUTTORE, ALLE NORMATIVE SUL CONTROLLO DELL'INQUINAMENTO ACUSTICO E DELLE EMISSIONI DEI VEICOLI

AVVERTENZA: Non vi è alcuna garanzia sui collettori di scarico e i silenziatori in merito a eventuali scolorimenti. Lo scolorimento (brunitura) è causato da operazioni di taratura quali modifiche alla fasatura di distribuzione, carburatore, iniezione, centralina ecc. e non è riconducibile a vizi del processo di fabbricazione del prodotto. Per informazioni sui prodotti che impediscono e rimuovono la brunitura, consultare il catalogo Tires, Tools & Chemicals.

AVVERTENZA: I prodotti illustrati possono essere progettati, fabbricati, destinati e venduti esclusivamente per l'uso in gara a circuito chiuso e l'uso degli stessi su strade pubbliche o terreni può costituire una violazione delle leggi locali, statali e/o federali/UE.

AVVERTENZA: In alcuni Paesi sono presenti leggi sui rumori di scarico. I prodotti di scarico pubblicizzati potrebbero non essere legali per la vendita o l'uso su strade pubbliche o terreni in tali giurisdizioni. Controllare le leggi e le normative applicabili.

AVVERTENZA: Controllare le leggi applicabili e le pubblicazioni e/o i siti Web del produttore per informazioni sulla garanzia, la manutenzione, la sicurezza, il montaggio e qualsiasi informazione sulla conformità/non conformità alle normative.



IMPIANTO DI SCARICO COMPLETO RACING LINE PER YAMAHA T-MAX 20-22

- Con il suo design unico consente a qualsiasi tipo di modello di ottenere la massima potenza, riducendone al contempo il peso complessivo, per garantire il massimo delle performance non solo nei tragitti abituali, ma anche nelle gare più impegnative
- Silenziatore in titanio e fondello in fibra di carbonio
- Collettore 2 in 1 in acciaio inossidabile e tubo di raccordo

- Include catalizzatore e paracalore in fibra di carbonio
- Non è necessaria la rimappatura
- Per l'intera gamma di sistemi di scarico Akrapovic Racing, vedere pagine 6-7 del catalogo Scooter 2022 di Parts Europe

DESCRIZIONE

Collettore 2-in-1 con silenziatore in titanio

OMOLOGAZIONI

Omologazione CE/CEE

COD. ART.

1810-3070

DICHIARAZIONE DI NON RESPONSABILITÀ: PER INFORMAZIONI IMPORTANTI RIGUARDANTI LA GARANZIA E LA CONFORMITÀ CON LE NORMATIVE VIGENTI SUL CONTROLLO DELL'INQUINAMENTO ACUSTICO E DELLE EMISSIONI DEI VEICOLI, VEDERE PAGINA 4.

SISTEMI DI SCARICO

BAULETTI E BORSE

TELI COPRIMOTO E SISTEMI ANTIFURTO

PARABREZZA

COMPONENTI PER CARENATURA, SELLA E CORPO SCOOTER

COMPONENTI MANUBRIO

TELAIO E SOSPENSIONI

ILLUMINAZIONE

COMPONENTI ELETTRICI E STRUMENTAZIONE

CINGHIE, PIGNONI, CORONE E CATENE

COMPONENTI E ACCESSORI RUOTE

FRENI

MOTORE

IMPIANTO ARIA E CARBURANTE

AUDIO, VIDEO E SUPPORTI

ARTICOLI PROMOZIONALI

INDICE

SISTEMI DI SCARICO

BAULETTI E BORSE

TELI COPRIMOTO E SISTEMI ANTIFURTO

PARABREZZA

COMPONENTI PER CARENATURA, SELLA E CORPO SCOOTER

COMPONENTI MANUBRIO

TELAIO E SOSPENSIONI

ILLUMINAZIONE

COMPONENTI ELETTRICI E STRUMENTAZIONE

CINGHIE, PIGNONI, CORONE E CATENE

COMPONENTI E ACCESSORI RUOTE

FRENI

MOTORE

IMPIANTO ARIA E CARBURANTE

AUDIO, VIDEO E SUPPORTI

ARTICOLI PROMOZIONALI

INDICE



1811-4245



1811-4297



1811-4296



SILENZIATORI SLIP-ON

- I silenziatori slip-on rappresentano il primo passo nel processo di ottimizzazione dei sistemi scarico
- Di facile installazione e sostituiscono i silenziatori di serie
- Offrono inoltre la migliore combinazione di prezzo e prestazioni
- Potenza e coppia maggiori e peso ridotto
- Dà allo scooter quel sound unico, profondo e risonante Akrapovic

- Protezioni manicotto silenziatore in titanio o acciaio inossidabile
- Fondelli in titanio o in fibra di carbonio
- Per l'intera gamma di silenziatori slip-on Akrapovic, vedere pagine 8-10 del catalogo Scooter 2022 di Parts Europe

APPLICAZIONI	DESCRIZIONE	OMOLOGAZIONI	COD. ART.
HONDA			
ADV350 22	Silenziatore singolo nero in acciaio inossidabile/fondello in carbonio	Omologazione CE/CEE	1811-4245
	Protezione paracalore opzionale in fibra di carbonio	-	1861-1617
Forza 350 21-22	Silenziatore singolo nero in acciaio inossidabile/fondello in carbonio	Con Omologazione CE/CEE	1811-4245
	Protezione paracalore opzionale in fibra di carbonio	-	1861-1617
ITALJET			
Dragster 125/200 21-22	Silenziatore singolo in titanio/fondello in titanio	-	1811-4297
	Silenziatore singolo nero in titanio/fondello in carbonio (catalizzatore incluso)	Con omologazione CE/CEE (l'omologazione CE/ECE è valida soltanto se il catalizzatore è installato)	1811-4296
	Protezione paracalore opzionale in fibra di carbonio	-	1861-1635
YAMAHA			
Tricity 300 21-22	Protezione paracalore opzionale in fibra di carbonio	-	1861-1642
X-MAX 300 21-22	Protezione paracalore opzionale in fibra di carbonio	-	1861-1642

DICHIARAZIONE DI NON RESPONSABILITÀ: PER INFORMAZIONI IMPORTANTI RIGUARDANTI LA GARANZIA E LA CONFORMITÀ CON LE NORMATIVE VIGENTI SUL CONTROLLO DELL'INQUINAMENTO ACUSTICO E DELLE EMISSIONI DEI VEICOLI, VEDERE PAGINA 4.

LeoVince®



Vedere la tabella per dettagli



1810-3055



1810-3060



1810-3072

SISTEMI DI SCARICO COMPLETI

- Con omologazione ECE, se non indicato diversamente
- Per la linea completa di sistemi di scarico Leo Vince scooter, vedere pagine 16-17 del catalogo Scooter & Moped 2022 di Parts Europe

SISTEMA DI SCARICO LV ONE EVO

- L'ultimo SVILUPPO del famoso LV ONE: dal suono e dallo stile aggressivi
- Logo Leo Vince sobrio marcato al laser in un innovativo design intagliato (per il sistema di scarico in fibra di carbonio: logo adesivo Leo Vince resistente alle alte temperature pretagliato in alluminio brillante)
- Design asimmetrico e fondello completamente in fibra di carbonio resistente alle alte temperature
- Fodero in acciaio inossidabile AISI 304 ovale, sabbatiato e resistente agli impatti – per un look titanium
- Snodo frontale in acciaio inossidabile saldato TIG
- Striscia di fissaggio regolabile interamente in fibra di carbonio
- dB-killer rimovibile di peso ridotto e dal montaggio perfetto

SISTEMA DI SCARICO NERO

- Con manicotto silenziatore in acciaio inossidabile con un'esclusiva verniciatura nera metallizzata realizzata con tecnologie dell'industria della ceramica per creare una finitura resistente alle alte temperature
- La staffa di montaggio e le flange silenziatore sono in acciaio inossidabile AISI 304 saldato TIG per maggiore resistenza
- Fondello di scarico in fibra di carbonio con un design asimmetrico aggressivo Slash-Cut
- Il logo Leo Vince è marcato al laser sul silenziatore
- Soddisfa i requisiti dell'omologazione EVO II
- I silenziatori vengono forniti con un inserto dB-killer montato; l'inserto è rimovibile

SISTEMA DI SCARICO GP CORSA

- Sistema di scarico per motori a 4 tempi
- Tubi collettore in acciaio inossidabile AISI 304
- Inserto silenziatore dB-killer rimovibile
- Fascia in acciaio inossidabile
- Produzione manuale artigianale
- Scarichi disponibili con sezioni di dimensioni diverse
- La versione Evo presenta un fondello in tecnopolimeri

SCARICO LV-12

- In acciaio inossidabile AISI 304 con finitura opaca
- Rivestimento ceramico nero
- Fondello in carbonio con rivestimento trasparente
- Silenziatore a doppio flusso
- Saldatura TIG
- Logo LeoVince marcato a laser
- Staffa tagliata al laser
- Protezione paracalore in fibra di carbonio inclusa nella confezione

APPLICAZIONI	TIPO DI SCARICO	COD. ART.
APRILIA		
SR GT 125 22	GP Corsa	1810-3101
	GP Corsa Evo carbon	1810-3102
	GP Corsa carbon opaco	1810-3103
HONDA		
PCX 125 21	Nero	1810-3055
	Nero	1810-3056 ¹
	LV One Evo	1810-3060
	LV One Evo	1810-3061 ¹
SH 150 i 20-22	Nero	1810-2856 ¹
	LV One Evo	1810-2860 ¹
VESPA		
Primavera 125 3V 21-22	Nero	1810-3072
	Nero	1810-3073 ¹
	LV One Evo	1810-3074
	LV One Evo	1810-3075 ¹

APPLICAZIONI	TIPO DI SCARICO	COD. ART.
VESPA (CONT)		
GTS 300 HPE/Racing Sixties/Super/Sei Giorni/Sport/Tech/Touring 21-22	Nero	1810-3095 ¹
	LV One Evo	1810-3098 ¹
YAMAHA		
X-MAX/Tech MAX 125 21-22	Nero	1810-3114 ¹
	Nero black	1810-3115 ¹
T-MAX 530 12-16	Nero	1810-3094
	Nero black	1810-3095
T-MAX 530 ABS/DX/SX 17-19	LV One Evo Black Edition	1810-3109
T-MAX/Tech MAX 560 20-22	LV-12 R Black Edition	1810-3107
		1810-3108

¹ Omologazione ECE.

DICHIARAZIONE DI NON RESPONSABILITÀ: PER INFORMAZIONI IMPORTANTI RIGUARDANTI LA GARANZIA E LA CONFORMITÀ CON LE NORMATIVE VIGENTI SUL CONTROLLO DELL'INQUINAMENTO ACUSTICO E DELLE EMISSIONI DEI VEICOLI, VEDERE PAGINA 4.

SISTEMI DI SCARICO

BAULETTI E BORSE

TELI COPRIMOTO E SISTEMI ANTIFURTO

PARABREZZA

COMPONENTI PER CARENATURA, SELLA E CORPO SCOOTER

COMPONENTI MANUBRIO

TELAIO E SOSPENSIONI

ILLUMINAZIONE

COMPONENTI ELETTRICI E STRUMENTAZIONE

CINGHIE, PIGNONI, CORONE E CATENE

COMPONENTI E ACCESSORI RUOTE

FRENI

MOTORE

IMPIANTO ARIA E CARBURANTE

AUDIO, VIDEO E SUPPORTI

ARTICOLI PROMOZIONALI

INDICE

SISTEMI DI SCARICO

BAULETTI E BORSE

TELI COPRIMOTO E SISTEMI ANTIFURTO

PARABREZZA

COMPONENTI PER CARENATURA, SELLA E CORPO SCOOTER

COMPONENTI MANUBRIO

TELAIO E SOSPENSIONI

ILLUMINAZIONE

COMPONENTI ELETTRICI E STRUMENTAZIONE

CINGHIE, PIGNONI, CORONE E CATENE

COMPONENTI E ACCESSORI RUOTE

FRENI

MOTORE

IMPIANTO ARIA E CARBURANTE

AUDIO, VIDEO E SUPPORTI

ARTICOLI PROMOZIONALI

INDICE



1811-4389



1811-4355



1811-4340



Vedere la tabella per dettagli

SILENZIATORI SLIP-ON

LV ONE EVO

- L'ultimo SVILUPPO del famoso LV ONE: dal suono e dallo stile aggressivi
- Logo Leo Vince sobrio marcato al laser in un innovativo design intagliato (per il sistema di scarico in fibra di carbonio: logo adesivo Leo Vince resistente alle alte temperature pretagliato in alluminio brillante)
- Design asimmetrico e fondello completamente in fibra di carbonio resistente alle alte temperature
- Fodero in acciaio inossidabile AISI 304 ovale, sabbato e resistente agli impatti - per un look in titanio
- Snodo frontale in acciaio inossidabile saldato TIG
- Striscia di fissaggio completamente in carbonio regolabile
- dB-killer rimovibile di peso ridotto e dal montaggio perfetto
- Le dimensioni dei silenziatori universali si riferiscono al diametro in ingresso e alla lunghezza dell'alloggiamento
- Per l'intera gamma di silenziatori slip-on Leo Vince, vedere pagine 19-20 del catalogo Scooter 2022 di Parts Europe

NERO

- Dotato di manicotto silenziatore in acciaio inossidabile con un'esclusiva verniciatura nera metallizzata realizzata con tecnologie dell'industria della ceramica per creare una finitura resistente alle alte temperature
- La staffa di montaggio e le flange silenziatore sono in acciaio inossidabile AISI 304 saldato TIG per maggiore resistenza
- Fondello di scarico in fibra di carbonio con un design asimmetrico aggressivo Slash-Cut
- Il logo Leo Vince è marcato al laser sul silenziatore
- Soddisfa i requisiti dell'omologazione EVO II
- I silenziatori vengono forniti con un inserto dB-killer montato; l'inserto è rimovibile
- Per l'intera gamma di silenziatori slip-on Leo Vince, vedere pagine 19-20 del catalogo Scooter 2022 di Parts Europe

APPLICAZIONI	TIPO SILENZIATORE	SCARICO/SILENZIATORE/FONDELLO	COD. ART.
APRILIA			
SRV 850 12-16	LV One Evo	Acciaio inossidabile/acciaio inossidabile/carbonio	1811-4389 ¹
HONDA			
Forza 350 21-22	Nero	Acciaio inossidabile/acciaio inossidabile nero/carbonio	1811-4355
	Nero	Acciaio inossidabile/acciaio inossidabile nero/carbonio	1811-4356 ¹
	LV One Evo	Acciaio inossidabile/acciaio inossidabile/carbonio	1811-4353
	LV One Evo	Acciaio inossidabile/acciaio inossidabile/carbonio	1811-4354 ¹
VESPA			
GTS 125 i.e./Super 21-22	Nero	Acciaio inossidabile/acciaio inossidabile nero/carbonio	1811-4332
	Nero	Acciaio inossidabile/acciaio inossidabile nero/carbonio	1811-4333 ¹
	LV One Evo	Acciaio inossidabile/acciaio inossidabile/carbonio	1811-4340
	LV One Evo	Acciaio inossidabile/acciaio inossidabile/carbonio	1811-4341 ¹

¹ Omologazione ECE

RACCORDO CATALIZZATORE

- Il raccordo con omologazione EU è dotato di un catalizzatore omologato

APPLICAZIONI	COD. ART.	APPLICAZIONI	COD. ART.
HONDA			
Forza 125 21-22	1812-0544	VESPA	
PCX 125 21	1812-0554	Primavera 125 3V 21-22	1812-0561
Forza 350 21-22	1812-0563	YAMAHA	
		X-MAX 300/Tech MAX 21-22	1812-0545
		T-Max 560/Tech Max 20-22	1812-0498

DICHIARAZIONE DI NON RESPONSABILITÀ: PER INFORMAZIONI IMPORTANTI RIGUARDANTI LA GARANZIA E LA CONFORMITÀ CON LE NORMATIVE VIGENTI SUL CONTROLLO DELL'INQUINAMENTO ACUSTICO E DELLE EMISSIONI DEI VEICOLI, VEDERE PAGINA 4.

3501-1919



3501-1920



3501-1921



SYSBAGS IMPERMEABILI

- Struttura resistente in TPU
- Scomparto principale impermeabile
- Presenta il sistema M.O.L.L.E. per fissare borse porta accessori
- Manici rinforzati
- Inserti catarifrangenti per una maggiore visibilità
- Include lacci dotati di occhielli e cinghie per attaccare i cavi antifurto
- Tasca interna rimovibile
- Le borse di dimensioni piccole e medie si possono agganciare ai supporti SLC (venduti separatamente)

- La borsa di dimensione grande si può agganciare al supporto laterale PRO (venduto separatamente)
- Dimensioni della borsa piccola: 32,5 cm LARG x 16,5 cm PROF x 33 cm ALT (12,8" x 6,5" x 13"); il volume può essere aumentato da 12 a 16 L
- Dimensioni della borsa media: 32,5 cm LARG x 16,5 cm PROF x 41 cm ALT (12,8" x 6,5" x 16,1"); il volume può essere aumentato da 17 a 23 L
- Dimensioni della borsa grande: 48 cm LARG x 22 cm PROF x 41 cm ALT (18,9" x 8,7" x 16,1"); il volume può essere aumentato da 27 a 40 L

DESCRIZIONE	COD. ART.	DESCRIZIONE	COD. ART.	DESCRIZIONE	COD. ART.
S	3501-1919	M	3501-1920	L	3501-1921

BIKASE®

CoolKASE

- Questa borsa frigo montabile è ideale per conservare cibo e bevande durante i campeggi, le avventure all'aria aperta o i picnic
- Può contenere fino a dodici bottiglie da 16 once ciascuna e 5 lb. di ghiaccio
- Dimensioni interne di 8" x 11" x 9" con rivestimento impermeabile
- La si può montare su qualsiasi portapacchi di ATV, scooter, bicicletta, kayak, ciclomotore o qualsiasi mezzo di trasporto
- Leggera, facile da sistemare e da pulire
- Struttura riflettente per una maggiore sicurezza durante la guida notturna



- Ganci e cinghie multiuso
- Borsa frigo sottoposta a saldatura a radiofrequenza per renderla ermetica e di lunga durata con calotta esterna resistente alla foratura

DESCRIZIONE	DIMENSIONI	COD. ART.
Borsa frigo morbida	203 mm ALT x 279 mm LARG x 229 mm PROF	3570-0015

BIKASE®

RETE ELASTICA

- Dimensioni: 30,5 cm x 30,5 cm
- Peso di 230 g
- Quattro cinghie resistenti
- Corda di lunga durata resistente agli urti

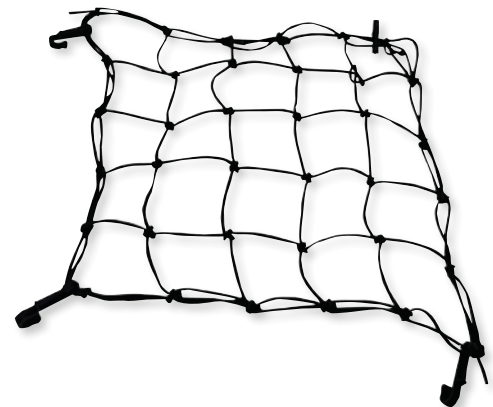

DESCRIZIONE	DIMENSIONI	COD. ART.
Rete in corda elastica	30,5 cm x 30,5 cm	3570-0017

SISTEMI DI SCARICO

BAULETTI E BORSE

TELI COPRIMOTO E SISTEMI ANTIFURTO

PARABREZZA

COMPONENTI PER CARENATURA, SELLA E CORPO SCOOTER

COMPONENTI MANUBRIO

TELAIO E SOSPENSIONI

ILLUMINAZIONE

COMPONENTI ELETTRICI E STRUMENTAZIONE

CINGHIE, PIGNONI, CORONE E CATENE

COMPONENTI E ACCESSORI RUOTE

FRENI

MOTORE

IMPIANTO ARIA E CARBURANTE

AUDIO, VIDEO E SUPPORTI

ARTICOLI PROMOZIONALI

INDICE

SISTEMI DI SCARICO

BAULETTI E BORSE

TELI COPRIMOTO E SISTEMI ANTIFURTO

PARABREZZA

COMPONENTI PER CARENATURA, SELLA E CORPO SCOOTER

COMPONENTI MANUBRIO

TELAIO E SOSPENSIONI

ILLUMINAZIONE

COMPONENTI ELETTRICI E STRUMENTAZIONE

CINGHIE, PIGNONI, CORONE E CATENE

COMPONENTI E ACCESSORI RUOTE

FRENI

MOTORE

IMPIANTO ARIA E CARBURANTE

AUDIO, VIDEO E SUPPORTI

ARTICOLI PROMOZIONALI

INDICE



LUCCHETTO AD ARCO U TITAN

- Diametro arco di 12 mm
- Corpo in acciaio trattato fermicamente con alloggiamento di protezione in plastica
- Dimensioni: 320 mm LUNG x 165 mm LARG x 258 mm ALT
- Include due chiavi fresate e staffa di supporto del telaio

DESCRIZIONE

Lucchetto ad arco U-Titan

COD. ART.

4010-0443



CATENA ANTIFURTO CON LUCCHETTO INTEGRATO

- È dotata di catena in acciaio temprato
- Misura 100 cm di lunghezza
- Include un lucchetto integrato
- Due chiavi reversibili incluse

DESCRIZIONE

Catena antifurto con lucchetto integrato

COD. ART.

4010-0446



CAVO ANTIFURTO MULTIFUNZIONE

- Permette di agganciare/bloccare il casco allo scooter/moto
- La guaina del cavo ha un diametro da 4 mm
- Misura 90 cm di lunghezza e pesa 150 g
- Dotato di un lucchetto con cilindro a disco
- Due chiavi fresate incluse

DESCRIZIONE

Cavo antifurto multifunzione

COD. ART.

4010-0450



ANTIFURTO CON SISTEMA DI ANCORAGGIO SU PAVIMENTO E A MURO CON ANELLO IN ACCIAIO

- Dotato di anello in acciaio temprato di 14 mm
- Viti a espansione in acciaio a elevata resistenza
- Misura 65x42 mm
- Kit di montaggio incluso

DESCRIZIONE

Antifurto con sistema di ancoraggio su pavimento e a muro con anello in acciaio

COD. ART.

4050-0054



ANTIFURTO CON SISTEMA DI ANCORAGGIO SU PAVIMENTO E A MURO

- Include tre chiavi
- Dotato di cilindro a prova di utensile a punta
- Finitura in acciaio inossidabile
- Misura 65x42 mm e pesa 1480 g

DESCRIZIONE

Antifurto con sistema di ancoraggio su pavimento e a muro

COD. ART.

4050-0053

WRS

2312-0906



2312-0937



2312-0908



2312-0915



2312-0947



2312-0904



2312-0901



2312-0953



2312-0954



SISTEMI DI SCARICO

BAULETTI E BORSE

TELI COPRIMOTO E SISTEMI ANTIFURTO

PARABREZZA

COMPONENTI PER CARENATURA, SELLA E CORPO SCOOTER

COMPONENTI MANUBRIO

TELAIO E SOSPENSIONI

ILLUMINAZIONE

COMPONENTI ELETTRICI E STRUMENTAZIONE

CINGHIE, PIGNONI, CORONE E CATENE

COMPONENTI E ACCESSORI RUOTE

FRENI

MOTORE

IMPIANTO ARIA E CARBURANTE

AUDIO, VIDEO E SUPPORTI

ARTICOLI PROMOZIONALI

INDICE

CUPOLINI

- Proteggono il casco dal vento e dalle turbolenze nei viaggi su lunghe distanze
- Progettati con cura per adattarsi alla perfezione alle linee del tuo scooter

- Realizzati in acrilico PMMA di alta qualità
- Disponibili in quattro stili: Touring, Sport, Intermedio e Standard
- Per informazioni sull'intera gamma di cupolini WRS, vedere pagina 76 del catalogo Scooter 2022 di Parts Europe

APPLICAZIONI	STILE	ALTEZZA X LARGHEZZA (MM)	SPESSORE (MM)	TRASPARENTE	FUMÉ	FUMÉ SCURO	NERO LUCIDO	NERO OPACO
HONDA								
SH 125 20-22	Touring	540 x 460	3	2312-0906	-	-	-	-
Forza 350 21-22	Touring	540 x 480	4	2312-0942	2312-0941	-	-	-
	Sport	400 x 420	4	2312-0938	-	2312-0937	-	-
	Standard	475 x 420	4	2312-0940	2312-0939	-	-	-
SH 350 21	Sport	300 x 440	3	2312-0908	-	2312-0907	-	-
	Intermedio	390 x 460	3	2312-0915	-	-	-	-
ADV 350 22	Touring	630 x 450	4	2312-0946	2312-0947	-	-	-
	Standard	500 x 440	4	2312-0943	2312-0944	2312-0945	-	-
Forza 750 21	Touring	590 x 460	4	2312-0900	2312-0899	-	-	-
	Sport	300 x 370	4	-	-	2312-0903	2312-0904	-
	Standard	520 x 470	4	2312-0902	2312-0901	-	-	-
YAMAHA								
T-Max 560 22	Touring	525 x 500	4	2312-0948	2312-0949	-	-	-
	Sport	225 x 460	4	2312-0953	-	-	-	2312-0954
	Intermedio	320 x 480	4	2312-0950	2312-0951	2312-0952	-	-

SISTEMI DI SCARICO

BAULETTI E BORSE

TELI COPRIMOTO E SISTEMI ANTIFURTO

PARABREZZA

COMPONENTI PER CARENATURA, SELLA E CORPO SCOOTER

COMPONENTI MANUBRIO

TELAIO E SOSPENSIONI

ILLUMINAZIONE

COMPONENTI ELETTRICI E STRUMENTAZIONE

CINGHIE, PIGNONI, CORONE E CATENE

COMPONENTI E ACCESSORI RUOTE

FRENI

MOTORE

IMPIANTO ARIA E CARBURANTE

AUDIO, VIDEO E SUPPORTI

ARTICOLI PROMOZIONALI

INDICE

DAYTONA

SET SPECCHIETTO D-12 DA CARENA

- Materiale del braccio dello specchietto in alluminio; alloggiamento in plastica ABS
- Uno specchietto nero per il lato destro/sinistro da montare sull'impugnatura/carenatura
- Con omologazione ECE
- Vendita singola



DESCRIZIONE	COD. ART.	DESCRIZIONE	COD. ART.
CARENATURA		STELO	
Lato sinistro	0640-1555	Lato destro	0640-1557
Lato destro	0640-1556	Lato sinistro	0640-1558

DAYTONA

SET SPECCHIETTO D-11 DA CARENA

- Materiale del braccio dello specchietto in alluminio; alloggiamento dello specchietto in plastica ABS
- Uno specchietto nero per il lato destro/sinistro da montare sull'impugnatura/carenatura
- Con omologazione ECE
- Vendita singola



DESCRIZIONE	COD. ART.	DESCRIZIONE	COD. ART.
CARENATURA		STELO	
Lato sinistro	0640-1551	Lato sinistro	0640-1553
Lato destro	0640-1552	Lato destro	0640-1554



PROTEZIONI ANTIGRAFFIO PER SERBATOIO PER HONDA X-ADV 21

- Per proteggere da graffi da sfregamento e altri segni
- Maggiore protezione UV e resistenza agli urti con un tocco di stile in più
- Installazione semplice
- Per informazioni sull'intera gamma di protezioni antigraffio per serbatoio Uniracing, vedere pagina 82 del catalogo Scooter 2022 di Parts Europe

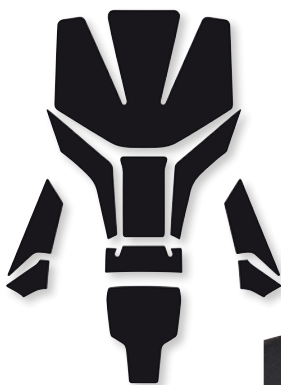

DESCRIZIONE	COD. ART.
Protezioni antigraffio per serbatoio	4301-0998



SPUGNA SELLA UNIVERSALE

- Realizzata con spugna in poliuretano rigida
- Impermeabile

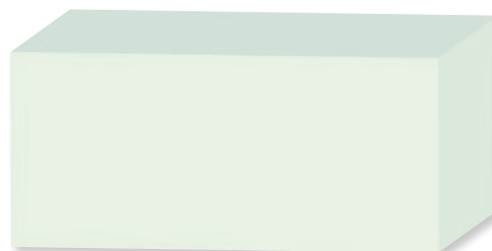

DESCRIZIONE	COD. ART.
Spugna sella universale	4302-6710



PARAMANI IN CARBONIO

- Struttura in fibra di carbonio autentica laminata a mano
- Struttura resistente ai raggi UV; presenta un rivestimento in resina lucida che impedisce lo sbiadimento
- Dal look elegante e, al contempo, offre protezione dal vento
- Possono essere fissati sulla staffa di supporto in alluminio Barkbusters (eccetto la staffa di supporto EGO)
- Possono essere fissati con le opzioni di aggancio sia su due punti sia su un punto
- Non sono consigliati per uso offroad

DESCRIZIONE

Paramani in carbonio

COD. ART.

0635-2242

PROTEZIONI PER LEVA AERO-GP

- Protezioni per leva aerodinamiche in stile GP
- Progettate per proteggere le leve del freno e della frizione dal contatto involontario durante la guida o la corsa
- Testate e approvate da MotoGP
- Adatte per moto da strada e da pista
- NON sono progettate per la protezione dagli impatti
- Design innovativo con struttura hi-tech
- Composito di nylon stampato a iniezione per rigidità e resistenza
- Sistema di aggancio su un singolo punto a fine manubrio
- Include il montaggio per manubrio con filettatura interna da 6 mm o 8 mm e l'esclusivo sistema di bloccaggio per manubri con interno cavo
- Regolabile per un'aderenza perfetta in modo da fornire un maggiore spazio per la leva
- Profilo alare elegante e funzionale incluso per una maggiore protezione dal vento o lo si può rimuovere nel giro di pochi secondi per avere una sensazione di compattezza e sportività



- Include la coppia sinistra/destra

NOTA BENE: Questo prodotto che presenta un sistema di aggancio su un singolo punto non è progettato per la protezione dagli impatti.

DESCRIZIONE

Protezioni per leva Aero-GP

COD. ART.

0635-2244



0635-2236

PARAMANI E SUPPORTI STORM

- Offrono la massima protezione dagli agenti atmosferici con stile
- Si agganciano su un singolo punto a fine manubrio utilizzando un esclusivo sistema di bloccaggio interno
- Per fissare i paramani in posizione sono inclusi un supporto in alluminio e un tappo di sicurezza
- Offrono una protezione eccellente dal vento e dal freddo
- Forniti come kit completi con tutto il materiale di montaggio e con le protezioni in plastica Storm incluse
- Installazione facile

NOTA BENE: I prodotti che presentano un sistema di aggancio su un singolo punto non sono progettati per la protezione dagli impatti.

DESCRIZIONE	COD. ART.
PARAMANI CON ATTACCHI PER TERMINALE MANUBRIO	
Per manubri con filettatura interna da 6 mm o 8 mm	0635-2236
Per manubri cavi	0635-2237
PARAMANI CON ATTACCHI MANUBRIO SU UN SOLO PUNTO	
Per manubri di 25,4 mm (1")	0635-2240
Per manubri di 22 mm (7/8")	0635-2241
PROTEZIONI DI RICAMBIO	
Bianco	0635-2238
Nero	0635-2239

DESCRIZIONE	COD. ART.
MATERIALE PER IL MONTAGGIO DI RICAMBIO	
Per attacchi terminali compatibili con manubri con filettatura interna da 6 mm o 8 mm	0635-2249
Per attacchi terminali compatibili con manubri con interno cavo	0635-2250
Per attacchi manubrio da 25,4 mm (1")	0635-2251
Per attacchi manubrio da 22 mm (7/8")	0635-2252

SISTEMI DI SCARICO

BAULETTI E BORSE

TELI COPRIMOTO E SISTEMI ANTIFURTO

PARABREZZA

COMPONENTI PER CARENATURA, SELLA E CORPO SCOOTER

COMPONENTI MANUBRIO

TELAIO E SOSPENSIONI

ILLUMINAZIONE

COMPONENTI ELETTRICI E STRUMENTAZIONE

CINGHIE, PIGNONI, CORONE E CATENE

COMPONENTI E ACCESSORI RUOTE

FRENI

MOTORE

IMPIANTO ARIA E CARBURANTE

AUDIO, VIDEO E SUPPORTI

ARTICOLI PROMOZIONALI

INDICE

SISTEMI DI SCARICO

BAULETTI E BORSE

TELI COPRIMOTO E SISTEMI ANTIFURTO

PARABREZZA

COMPONENTI PER CARENATURA, SELLA E CORPO SCOOTER

COMPONENTI MANUBRIO

TELAIO E SOSPENSIONI

ILLUMINAZIONE

COMPONENTI ELETTRICI E STRUMENTAZIONE

CINGHIE, PIGNONI, CORONE E CATENE

COMPONENTI E ACCESSORI RUOTE

FRENI

MOTORE

IMPIANTO ARIA E CARBURANTE

AUDIO, VIDEO E SUPPORTI

ARTICOLI PROMOZIONALI

INDICE



PARAMANI IN TESSUTO BBZ

- Dal design elegante in tessuto rivestito con una membrana impermeabile
- Possono essere montati su quasi tutti i manubri
- Si flettono intorno alla carenatura al massimo del bloccaggio dello sterzo
- Ideali per moto sportive e touring
- Il design flap antivento è autoportante sotto la pressione del vento
- Non interferiscono con i controlli della moto
- Offrono la massima protezione dal freddo

- Possono essere montati separatamente o sopra le staffe di supporto in alluminio Barkbusters
- Forniti con tutti i materiali di montaggio per adattarsi al peso del manubrio, al manubrio con interno cavo e alle staffe di supporto Barkbusters esistenti

DESCRIZIONE

Paramani in tessuto BBZ

COD. ART.

0635-2243

0635-2279



0635-2280

LUCI PARAMANI

- Set di luci LED bianche o ambra
- Aumentano la visibilità ad altri conducenti
- Le luci bianche sono omologate con il marchio E come luci di posizione
- Le luci ambra sono omologate con il marchio E come indicatori di direzione
- Entrambi i tipi di luce possono essere montate solo sulla superficie superiore delle protezioni Jet e sulla superficie superiore e/o inferiore delle protezioni VPS e Storm
- 15 LED ultrabrillanti per luce
- Basso assorbimento di corrente
- Ogni cavo LED ha una lunghezza di circa 700 mm (27,5")

NOTA BENE: Gli indicatori di direzione color ambra potrebbero richiedere una resistenza opzionale per la corretta frequenza di intermittenza, COD. ART. 2130-0354 (venduta separatamente).

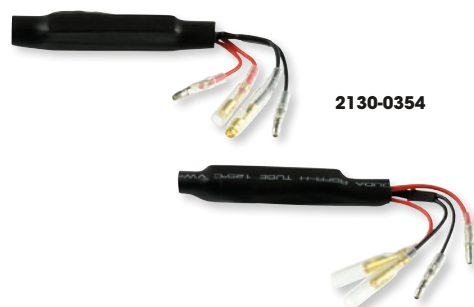

2130-0354

DESCRIZIONE	COD. ART.
LED bianchi con funzione di luci di posizione	0635-2279
LED ambrati con funzione di indicatori di direzione	0635-2280 ¹

DESCRIZIONE	COD. ART.
Resistenza opzionale per COD. ART. 0635-2280	2130-0354

¹ Non compatibile con il sistema elettrico Honda CRF1000L1100L Africa Twin.



0635-2161



0635-2253

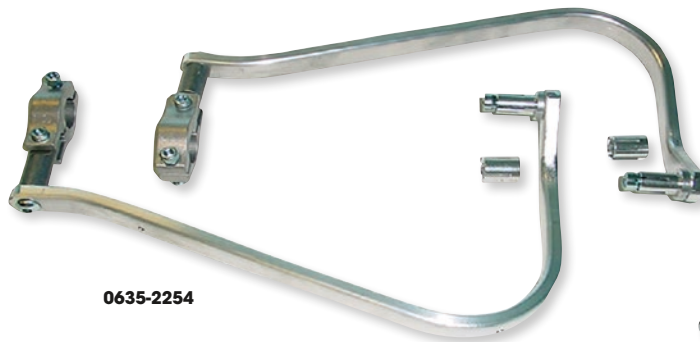

0635-2254



0635-2258

KIT CON SISTEMA DI AGGANCIO UNIVERSALE SU DUE PUNTI E COMPONENTI DI RICAMBIO

- Disponibile per manubri dritti da 22 mm (7/8") e conici (eccetto per i manubri Renthal Twinwall o Barkbusters VSBar)
- Due punti di aggancio fissano la protezione integrale in alluminio
- Staffa di supporto in alluminio trattato termicamente per conferirgli una maggiore resistenza e una protezione dagli impatti

- Installazione facile
- Solo kit bulloneria (senza protezioni in plastica)
- Compatibile con le protezioni Jet, VPS, Storm o Carbon (ciascuna di esse venduta separatamente)

DESCRIZIONE	COD. ART.
Kit di montaggio per Honda X-ADV 750 17-19	0635-2161
Kit di montaggio per manubri conici	0635-2253
Kit di montaggio per manubri dritti da 22 mm (7/8")	0635-2254
Attacchi solo per manubri conici (senza staffa di supporto)	0635-2256

DESCRIZIONE	COD. ART.
Attacchi solo per manubri da 1 1/8" (senza staffa di supporto)	0635-2257
Attacchi solo per manubri dritti da 22 mm (7/8") (senza staffa di supporto)	0635-2258

PARTI DI RICAMBIO

DESCRIZIONE	COD. ART.
Kit viti (set da 4) per il montaggio di protezioni in plastica Jet, Ego, VPS o Storm su staffa di supporto Barkbusters	0635-2275
Kit sedile con viti (set da due) per il montaggio di protezioni in plastica Storm su staffa di supporto Barkbusters	0635-2276



DAYTONA

DISTANZIALI

- Diametro esterno di 50 mm
- Diametro interno di 22 o 26 mm
- Spessore: 5 mm
- Progettato per alloggiare perfettamente la mano
- Vendita in coppia

DESCRIZIONE	COD. ART.
Distanziali	0632-0880



CONTRAPPESI MANUBRIO

- Contribuiscono a ridurre le vibrazioni del manubrio
- Aggiungono circa 180g per lato
- Compatibili in combinazione con la maggior parte delle staffe di supporto Barkbuster (eccetto EGO)
- Conferiscono una finitura elegante al paramani
- Finitura verniciata a polvere nera
- Venduti in un set di due, viti per il montaggio incluse

DESCRIZIONE	COD. ART.
Contrappesi manubrio	0635-2260



SISTEMI DI SCARICO

BAULETTI E BORSE

TELI COPRIMOTO E SISTEMI ANTIFURTO

PARABREZZA

COMPONENTI PER CARENATURA, SELLA E CORPO SCOOTER

COMPONENTI MANUBRIO

TELAIO E SOSPENSIONI

ILLUMINAZIONE

COMPONENTI ELETTRICI E STRUMENTAZIONE

CINGHIE, PIGNONI, CORONE E CATENE

COMPONENTI E ACCESSORI RUOTE

FRENI

MOTORE

IMPIANTO ARIA E CARBURANTE

AUDIO, VIDEO E SUPPORTI

ARTICOLI PROMOZIONALI

INDICE

SISTEMI DI SCARICO

BAULETTI E BORSE

TELI COPRIMOTO E SISTEMI ANTIFURTO

PARABREZZA

COMPONENTI PER CARENATURA, SELLA E CORPO SCOOTER

COMPONENTI MANUBRIO

TELAIO E SOSPENSIONI

ILLUMINAZIONE

COMPONENTI ELETTRICI E STRUMENTAZIONE

CINGHIE, PIGNONI, CORONE E CATENE

COMPONENTI E ACCESSORI RUOTE

FRENI

MOTORE

IMPIANTO ARIA E CARBURANTE

AUDIO, VIDEO E SUPPORTI

ARTICOLI PROMOZIONALI

INDICE



0630-2851

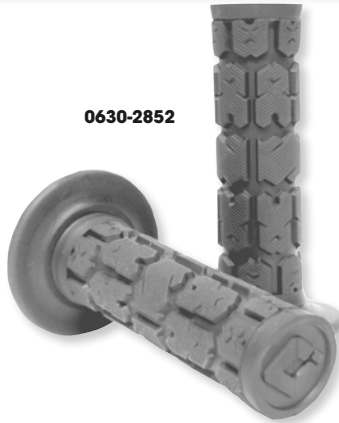

0630-2852



0630-2853



0630-2854



0630-2855



MANOPOLE A STRATO SINGOLO ROGUE MX

- I paracolpi rialzati extra large garantiscono un eccellente assorbimento degli urti e controllo
- La superficie resistente offre una migliore trazione in tutte le condizioni

- Il diametro più ampio della manopola offre una maggiore ammortizzazione
- Le profonde scanalature prevengono l'accumulo di sporco e detriti

DESCRIZIONE	COD. ART.
Nero	0630-2851
Grigio	0630-2852
Arancione	0630-2853

DESCRIZIONE	COD. ART.
Rosso	0630-2854
Blu	0630-2855



MANOPOLE RISCALDATE HG-13 CON INTERRUPTORE INTEGRATO

- L'interruttore a leva integrato permette al pilota di modificare la temperatura in modo semplice senza dover togliere le mani dal manubrio
- Collegamenti Plug and Play che riducono i tempi di installazione
- Ampia gamma di temperature impostabili che consente di ottenere sempre un comfort ottimale
- Dispositivo di protezione che spegne automaticamente le manopole quando la tensione di batteria della moto è troppo bassa
- Display a LED a colori che consente al pilota di visualizzare sempre la temperatura in tempo reale



DESCRIZIONE	COD. ART.
Per manubri di 22 mm (7/8") con manopole aventi una lunghezza di 130 mm	0631-0283



MANOPOLE RISCALDATE

- Interruttore elettrico integrato
- Per manubri di 22,2 mm (7/8")
- Dotate di controllo della temperatura a quattro livelli e di indicatori LED a cinque colori
- Funzione di riscaldamento rapido che riscalda immediatamente
- Lunghezza di 120 mm
- Impermeabile
- 12 Vcc con protezione batteria (spegnimento automatico)



DESCRIZIONE	COD. ART.
Manopole riscaldate	0631-0282

ACCOSATO
Racing



0614-1808

FRENI, FRIZIONE E LEVE FRENO/FRIZIONE STILE OEM

- La linea di componenti di ricambio OEM di alta qualità copre una vasta gamma di scooter in circolazione
- Perfettamente intercambiabile con la leva originale
- Leve freno, leve frizione e leve freno/frizione per i più importanti costruttori di scooter

LEVE FRENO

APPLICAZIONI	COD. ART.
APRILIA	
Amico 50 92-96	0614-1808
Amico GL 50 92-95	0614-1808
Amico GLE 50 92-93	0614-1808
Amico LX 50 92-95	0614-1808
Amico Sport 50 92-95	0614-1808
AmicoGL 50 92-95	0614-1808
AmicoGLE 50 92-93	0614-1808
AmicoLX 50 92-95	0614-1808
AmicoSport 50 92-95	0614-1808
Rally AC 50 95-03	0614-1808
RallyAC 50 95-03	0614-1808
Scarabeo (2T) 50 93-97	0614-1808
Scarabeo(2T) 50 93-97	0614-1808
SR 50 93-96	0614-1808
BETA	
ARK AC 50 96-09	0614-1808
ARK LC 50 96-12	0614-1808
Eikon 50 99-03	0614-1808
Quadra Chrono 502 50 96-99	0614-1808
Eikon 125 00-02	0614-1808

APPLICAZIONI	COD. ART.
BETA (CONT)	
Eikon 150 00-02	0614-1808
BMW	
C600 Sport 600 11-15	0614-1821
C650 GT 650 11-16	0614-1821
HONDA	
FES Pantheon 125 03-07	0614-1809
S-Wing 125 07-08	0614-1809
FES Pantheon 150 03-07	0614-1809
S-Wing 150 07-08	0614-1809
NSS Forza 250 05-08	0614-1790
NSS Jazz 250 01-04	0614-1809
NSS Jazz 250 05-07	0614-1790
FJS Silver 400 06-09	0614-1790
FJS Silver Wing 600 01-09	0614-1790
KAWASAKI	
ZZR 250 96-04	0614-1787
MBK	
CW Booster 50 04	0614-1813
CW Booster Naked 50 03	0614-1799
CW Booster Spirit 50 96-98	0614-1799

APPLICAZIONI	COD. ART.
MBK (CONT)	
CW Booster Spirit 50 99-00	0614-1813
CW RS Booster NG 50 99-05	0614-1813
EW Stunt 50 00-04	0614-1813
PEUGEOT	
Buxy 50 94-04	0614-1808
Speedake 50 94-97	0614-1808
SUZUKI	
AN Burgman 650 06-16	0614-1821
YAMAHA	
CW Bw's 50 04-14	0614-1813
CW Bw's L 5003	0614-1799
CW Bw's L 50 04	0614-1813
CW Bw's Naked 50 03	0614-1799
CW Bw's Naked 50 04	0614-1813
CW Bw's Next Generation 50 99-06	0614-1813
CW Bw's Original 50 99-00	0614-1813
CW Bw's Original 50 01-03	0614-1799
CW Bw's R 50 01	0614-1799

LEVE FRIZIONE

APPLICAZIONI	COD. ART.
APRILIA	
Compay 50 04-05	0613-2013
Habana Custom 50 99-05	0613-2013
Mojito Custom 50 99-05	0613-2013
Habana Custom 125 99-08	0613-2013
Mojito Custom 125 03-08	0613-2013
Habana Custom 150 03-08	0613-2013
Mojito Custom 150 03-08	0613-2013
BETA	
Urban 125 08-18	0613-1999
Urban 200 08-18	0613-1999
C600 Sport 600 11-15	0613-2023
C650 GT 650 11-16	0613-2023

APPLICAZIONI	COD. ART.
CAGIVA	
Supercity 125 96-99	0613-1999
HM	
City 125 11-19	0613-2026
City 200 11-19	0613-2026
HONDA	
SH Scoopy i 125 09-16	0613-2004
NSS Forza 250 05-08	0613-2004
NSS Jazz 250 05-07	0613-2004
SH Scoopy 300 2007 2016	0613-2004
FJS Silver Wing 400 06-09	0613-2004
FJS Silver Wing 600 01-09	0613-2004

APPLICAZIONI	COD. ART.
PEUGEOT	
Tweet 125 09-18	0613-2019
SUZUKI	
RV Van Van 125 03-13	0613-2031
AN Burgman 650 03-16	0613-2023
SYM	
Symphony 125 10-18	0613-2019
Symphony S 125 12-18	0613-2019
Symphony SR 125 10-18	0613-2019
YAMAHA	
CS Jog 50 90-01	0613-2024
PW 50 82-07	0613-2024
Jog 90 91	0613-2024

LEVE FRENO/FRIZIONE

APPLICAZIONI	COD. ART.
DERBI	
Boulevard 50 09-18	0614-1785
Boulevard 100 10-13	0614-1785
Boulevard 125 08-13	0614-1785
GILERA	
Runner Purejet 50 05-06	0614-1785
Runner Purejet ST 50 08-11	0614-1785
Runner SP 50 08-18	0614-1785
Runner VX 125 07-10	0614-1785
Runner VX ST 125 08-15	0614-1785
Runner VXR ST 200 08-09	0614-1785
PIAGGIO	
Fly 50 05-08	0614-1785

APPLICAZIONI	COD. ART.
PIAGGIO (CONT)	
Fly (2T) 50 05-07	0614-1785
Fly (4T) 50 05-08	0614-1785
Liberty 2T 50 06-08	0614-1785
Liberty RST 4T 50 04-06	0614-1785
Liberty Sport 50 06-08	0614-1785
Liberty Sport 2T 50 06-08	0614-1785
NRG Power 50 05-08	0614-1785
Fly 100 06-08	0614-1785
Fly 125 05-08	0614-1785
Hexagon LX 125 98-99	0614-1785
Hexagon LX4 125 98-99	0614-1785
Hexagon LXT 125 98-99	0614-1785

APPLICAZIONI	COD. ART.
PIAGGIO (CONT)	
Liberty 125 05-09	0614-1785
Liberty Sport 125 06-09	0614-1785
Medley 125 16-18	0614-1785
Vespa LX 125 05-09	0614-1785
X10 125 12-18	0614-1803
Medley 150 16-18	0614-1785
Vespa LX 150 06-07	0614-1785
Liberty 200 06	0614-1785
Liberty Sport 200 06	0614-1785
Vespa GTS 250 05-15	0614-1785
X10 350 12-18	0614-1803
X10 500 12-18	0614-1803



0613-2013



0614-1785

SISTEMI DI SCARICO

BAULETTI E BORSE

TELI COPRIMOTO E SISTEMI ANTIFURTO

PARABREZZA

COMPONENTI PER CARENATURA, SELLA E CORPO SCOOTER

COMPONENTI MANUBRIO

TELAIO E SOSPENSIONI

ILLUMINAZIONE

COMPONENTI ELETTRICI E STRUMENTAZIONE

CINGHIE, PIGNONI, CORONE E CATENE

COMPONENTI E ACCESSORI RUOTE

FRENI

MOTORE

IMPIANTO ARIA E CARBURANTE

AUDIO, VIDEO E SUPPORTI

ARTICOLI PROMOZIONALI

INDICE

SISTEMI DI SCARICO

BAULETTI E BORSE



TELI

COPRIMOTO E SISTEMI ANTIFURTO

PARABREZZA

COMPONENTI PER CARENATURA, SELLA E CORPO SCOOTER

COMPONENTI MANUBRIO

TELAIO E SOSPENSIONI

ILLUMINAZIONE

COMPONENTI ELETTRICI E STRUMENTAZIONE

CINGHIE, PIGNONI, CORONE E CATENE

COMPONENTI E ACCESSORI RUOTE

FRENI

MOTORE

IMPIANTO ARIA E CARBURANTE

AUDIO, VIDEO E SUPPORTI

ARTICOLI PROMOZIONALI

INDICE

0407-0747



PARAPOLVERE E PARAOILIO FORCELLA

- Il profilo del paraolio è stato concepito in modo che su ciascun bordo sigillante venga esercitata la stessa pressione; una pressione di tenuta equilibrata consente di ridurre la resistenza aerodinamica, garantendo anche una durata maggiore del paraolio
- I materiali MAX-LIFE presentano un coefficiente di attrito fino a tre volte minore rispetto a quello del materiale dei paraoli OEM
- Design del paraolio a triplo profilo
- Facile installazione grazie alle scanalature direzionali

APPLICAZIONI	DESCRIZIONE	COD. ART.	APPLICAZIONI	DESCRIZIONE	COD. ART.
CP250X Morphous 06-08	Kit paraolio forcella	0407-0747	YP250 Majesty (SA) 00-03	Kit paraolio forcella	0407-0747
	Kit parapolvere forcella	0407-0758		Kit parapolvere forcella	0407-0758



Kellermann
high quality products made in germany



INDICATORI DI DIREZIONE JETSTREAM

- Con omologazione ECE
- Tecnologia LED ad alta potenza Kellerman
- Tecnologia chip "IC"
- Microprocessore in tempo reale controllato da 32 MHz
- Silent-Current, algoritmo di risparmio di corrente avanzato
- Elevata visibilità in un ampio intervallo di angolazioni

- Idonei per applicazioni da 12 Vcc
- Alloggiamento in metallo dal flusso ottimizzato, produzione di alta qualità
- Filettatura M8 x 20mm
- Cuscinetto di alta qualità che assorbe le vibrazioni
- Vendita singola

COD. ART.	DESCRIZIONE
2040-2905	Indicatore di direzione posteriore/faro codone/faro freno Jetstream DF 3-in-1 (ambra/rosso)
2040-2906	Indicatore di direzione anteriore/posteriore Jetstream (ambra)



DAYTONA ANELLO ADATTATORE

- Anello adattatore in metallo per installare diverse luci al tuo veicolo
- Per lato sinistro o destro
- Finitura argentata
- Vendita in coppia

DESCRIZIONE	COD. ART.
Anello adattatore	0504-0367

2113-0837



BATTERIE AGM SENZA MANUTENZIONE PREATTIVATE SLA

- Struttura AGM (Absorbed Glass Material = ad elettrolita assorbito)
- Batteria VRLA (Valve Regulated Lead Acid = piombo-acido regolata da valvola)
- Sigillata e preattivata
- A tenuta stagna
- Montaggio su più posizioni
- Pronta e facile da usare
- Maggiore potenza e durata
- Estrema resistenza alle vibrazioni



COD. DI RIFERIMENTO YUASA	CAPACITÀ AH (10 ORE)	CAPACITÀ AH (20 ORE)	AMPERAGGIO DI AVVIAMENTO A FREDDO (EN) A (-18 °C)	LUNGHEZZA	LARGHEZZA	ALTEZZA	CONFIGURAZIONE TERMINALI	COD. ART.
YTZ8V	7	7,4	120	113 mm	70 mm	130 mm	- +	2113-0837

APPLICAZIONI	COD. ART.	APPLICAZIONI	COD. ART.
HONDA		YAMAHA	
Forza 125 NSS 125AD 15-20	2113-0837	X-Max YP 125RA 17-20	2113-0837
PCX 125A 18-20	2113-0837	X-Max CZD 300A 17-21	2113-0837
WW150EX PCX 150 15-20	2113-0837	Tricity 300 MWD300 21	2113-0837
WW150 PCX 150A 18-20	2113-0837	X-Max YP 400RA 18-20	2113-0837



BATTERIE AGM PREATTIVATE SENZA MANUTENZIONE

- La speciale batteria AGM elimina le perdite d'acqua
- Davvero la batteria per moto "da montare e dimenticare" più raffinata al mondo

NOTA BENE: Le batterie preattivate dovrebbero essere ricaricate una volta al mese se non in uso.

2113-0886



COD. DI RIFERIMENTO YUASA	CAPACITÀ STIMATA IN AH (CAPACITÀ A 10 ORE)	AMPERAGGIO DI AVVIAMENTO A FREDDO A -18°C (0°F)	LUNGHEZZA	LARGHEZZA	ALTEZZA	PESO APPROX. CON ACIDO	CONFIGURAZIONE TERMINALI	COD. ART.
YTX4L	3	50	114 mm (4 1/2")	71 mm (2 13/16")	86 mm (3 3/8")	1,4 kg (3,1 lb)	- +	2113-0886
YTZ5S	3,5	65	115 mm (4 1/2")	72 mm (2 4/5")	86 mm (3 3/8")	1,6 kg (3,5 lb)	- +	2113-0889
YTX5L	4	80	115 mm (4 1/2")	72 mm (2 4/5")	107 mm (4 3/16")	2,0 kg (4,4 lb)	- +	2113-0881
YTX7A	6	105	150 mm (6")	87 mm (3 7/16")	93 mm (3 3/4")	2,6 kg (5,7 lb)	+ -	2113-0882
YTX7L	6	100	115 mm (4 1/2")	72 mm (2 4/5")	132 mm (5 3/16")	2,5 kg (5,5 lb)	- +	2113-0887
YT7B	6,5	110	150 mm (6")	65 mm (2 9/16")	93 mm (3 11/16")	2,7 kg (5,9 lb)	+ -	2113-0883
YT9B	8	120	150 mm (6")	70 mm (2 3/4")	105 mm (4 1/8")	3,0 kg (6,6 lb)	+ -	2113-0884
YT12A	10	175	150 mm (6")	87 mm (3 7/16")	105 mm (4 3/16")	3,5 kg (7,7 lb)	+ -	2113-0879
YT12B	10	210	150 mm (6")	69 mm (2 3/4")	130 mm (5 1/8")	4,1 kg (9 lb)	+ -	2113-0880
YT14B	12	210	150 mm (6")	70 mm (2 3/4")	145 mm (5 3/4")	4,6 kg (10,1 lb)	+ -	2113-0890
YTX16	14	230	150 mm (6")	87 mm (3 7/16")	161 mm (6 3/8")	5,3 kg (11,7 lb)	+ -	2113-0885
YT19BL	17,7	170	186 mm (7 1/4")	82 mm (3 3/16")	171 mm (6 11/16")	5,7 kg (12,6 lb)	- +	2113-0888

APPLICAZIONI	COD. ART.	APPLICAZIONI	COD. ART.	APPLICAZIONI	COD. ART.
APRILIA		KYMCO		PIAGGIO - VESPA (CONT)	
Mojito 09-10	2113-0887	Super 8 09-20	2113-0882	Primavera, Sprint 14-20	2113-0887
E-TON		Super 9 09-10	2113-0881	Vespa 946 13-16	2113-0880
Beamer 50, Beamer III 00-12	2113-0881	People 09-13	2113-0881	SYM	
Matrix 50 12	2113-0881	People S 50 09-10	2113-0882	Fiddle II 50 10-12	2113-0882
Sport 50 12	2113-0882	Agility 50 09-19	2113-0881	SYMply 50 10-11	2113-0882
Sport 150 12	2113-0882	People S 125 09-10	2113-0882	MIO 50 10-13	2113-0882
HONDA		Agility 125 16	2113-0881	JetEuro 50 10-12	2113-0881
NB50 Aero 85-87	2113-0886	People S 150 09-13	2113-0882	RS50 10	2113-0886
NCH50 Metropolitan 13-17	2113-0886	Super 8 150 09-16	2113-0882	Fiddle II 125 10-11	2113-0882
NCW50 18-22	2113-0889	People S 200 11	2113-0882	YAMAHA	
NG50 Spree, 50D SS 86-87	2113-0886	People GT 13	2113-0879	CY50 Riva Jog 92-01	2113-0886
SA50 Elite LX, S, SR 88-01	2113-0886	Agility 250 16	2113-0881	XC50 Vino, Classic 01-18	2113-0881
SB50 (tutti) 88-90	2113-0886	Downtown 300 13	2113-0879	XF50W (C3) 07-13	2113-0881
SE50 Elite (All) 87	2113-0886	People GT 16	2113-0879	YW50A, F, FX Zuma 02-19	2113-0881
TG50 Gyro S (All) 85-86	2113-0886	PIAGGIO		VOX 13	2113-0881
NHX110 Elite 10-13	2113-0887	Fly 50 14-19	2113-0887	JOG, ZR 13	2113-0881
SH125 10-12	2113-0887	Fly 150 14-19	2113-0887	YJ125T Vino 125 04-09	2113-0882
SH150 10-12	2113-0887	PIAGGIO - GILERA		Zuma 125 09-22	2113-0883
HYOSUNG		Fuoco 500ie 10-13	2113-0885	Smax 15-20	2113-0883
SB50 Super Cab, SD50 Sense, SF50 Prima, Rally, Sense (tutti)	2113-0886	PIAGGIO - VESPA		YP400 Majesty 04-14	2113-0884
EZ100 (tutti)	2113-0881	Primavera, Sprint 14-16	2113-0887		

DICHIARAZIONE DI NON RESPONSABILITÀ: PER INFORMAZIONI IMPORTANTI RIGUARDANTI LA GARANZIA E LA CONFORMITÀ CON LE NORMATIVE VIGENTI SUL CONTROLLO DELL'INQUINAMENTO ACUSTICO E DELLE EMISSIONI DEI VEICOLI, VEDERE PAGINA 4.

SISTEMI DI SCARICO

BAULETTI E BORSE

TELI COPRIMOTO E SISTEMI ANTIFURTO

PARABREZZA

COMPONENTI PER CARENATURA, SELLA E CORPO SCOOTER

COMPONENTI MANUBRIO

TELAIO E SOSPENSIONI

ILLUMINAZIONE

COMPONENTI ELETTRICI E STRUMENTAZIONE

CINGHIE, PIGNONI, CORONE E CATENE

COMPONENTI E ACCESSORI RUOTE

FRENI

MOTORE

IMPIANTO ARIA E CARBURANTE

AUDIO, VIDEO E SUPPORTI

ARTICOLI PROMOZIONALI

INDICE



2104-0369



2104-0370



2104-0371



2104-0372



PIPETTE CANDELA CON RESISTENZA

- Proteggono e migliorano le prestazioni delle candele
- Le pipette delle candele eliminano le interferenze di radiofrequenze (RFI)
- Le guarnizioni scanalate su entrambe le estremità assicurano una tenuta stagna
- La guaina in silicone resiste fino a temperature di 250 °C

DESCRIZIONE	TIPO DI CONNETTORE	COD. ART.
Pipetta con piega a 90° senza resistenza	Terminale fisso SAE	2104-0369
Pipetta con piega a 90° con resistenza	Terminale candela con filettatura M4	2104-0370
Pipetta con piega a 90° con resistenza	Terminale fisso SAE	2104-0371
Pipetta con piega a 180° con resistenza	Terminale fisso SAE	2104-0372



BOBINE DI ACCENSIONE

- Bobine di accensione di ricambio



APPLICAZIONI	COD. ART.	APPLICAZIONI	COD. ART.	APPLICAZIONI	COD. ART.
ADLY		BETA		GENERIC (CONT)	
Air Tec 1 50 10	2102-0443	Ark 50 99-14	2102-0443	Ideo 50 05-12	2102-0443
Blizzard GTA 50 10-18	2102-0443	Eikon 50 99-06	2102-0443	Onyx 50 10-12	2102-0443
Matador 50 10-11	2102-0443	Quadra 50 97-00	2102-0443	Race 50 08-11	2102-0443
Noble 50 10	2102-0443	RR 50 03-11	2102-0443	Roc 50 09-12	2102-0443
Panther 50 10	2102-0443	Tempo 50 93-94, 99-01	2102-0443	Trigger 50 08-12	2102-0443
PR5 S 11-12	2102-0443	CAGIVA		Xor 50 05-12	2102-0443
Silver Fox 50 03-10	2102-0443	City 50 92-97	2102-0443	GILERA	
Supercross 50 LC/XXL 10-17	2102-0443	Mito 50 98-99	2102-0443	GSM 50 02-03	2102-0443
Supersonic 50 RS XXL	2102-0443	CPI		RCR 50 04	2102-0443
Vanguard 50 12-14	2102-0443	Aragon 25/50 08-11	2102-0443	SMT 50 03-04	2102-0443
AEON		GTR 50 02-10	2102-0443	HERCULES	
Cobra 50 11	2102-0443	Hussar 25/50 00-05	2102-0443	SR50/Swing 50 93-94	2102-0443
Minikolf 50 11	2102-0443	Oliver 25/50 City/Sport 03-07	2102-0443	HONDA	
Revo 50 2x4	2102-0443	Popcorn 25/50 01-05	2102-0443	NH 50 86-95	2102-0443
APRILIA		SM/SX 50 06-09	2102-0443	PK 50 94-97	2102-0443
Amico 25 96-97	2102-0443	DAELIM		SA 50 91-93	2102-0443
Amico 50 GL/XL 90-99	2102-0443	A-Four 50 11-12	2102-0443	SFX 50 96-00	2102-0443
Area 51 50 98-02	2102-0443	Bonita 50 11-13	2102-0443	SGX 50 97-00	2102-0443
Gulliver 50 95-99	2102-0443	Cardi 50 04-10	2102-0443	SH 50 96-00	2102-0443
Habana 50 99-04	2102-0443	E-Five 50 03-06	2102-0443	SJ 50/100 96-01	2102-0443
Mojito 50 02-04	2102-0443	GZ 50 GF 98-99	2102-0443	X8R/SXZ 50 98-02	2102-0443
MX 50 03-04	2102-0443	S4 50 10-14	2102-0443	NPS 50 Zoomer 05-12	2102-0442
Rally 50 AC/LC 95-03	2102-0443	S-Five 50 01-12	2102-0443	FES 125 03-07	2102-0442
Red Rose 50 92-96	2102-0443	Tapo 50 00-01	2102-0443	FES 150 03-05	2102-0442
RS/4 50 96-18	2102-0443	DERBI		SH 150 05-08	2102-0442
RX 50 98-17	2102-0443	Atlantis 25/50 99-09	2102-0443	FES 250 90-02	2102-0442
Scarabeo 50 94-05	2102-0443	Aventura 50 96-97	2102-0443	NSS 250 Jazzy ABS 01-04	2102-0442
Sonic 50 98-02	2102-0443	Fenix 50 94-96	2102-0443	NSS 250 Forza ABS 05-13	2102-0442
SR 50 93-13	2102-0443	Furax 50 96-97	2102-0443	HYOSUNG	
SX50 11-19	2102-0443	GP1 50 04-11	2102-0443	Avanti 50 99-03	2102-0443
BAOTIAN		GPR 50 Nude/Racing 04-11	2102-0443	Cab 50 97	2102-0443
BT 49/50 06-11	2102-0443	Hunter 25/50 96-97	2102-0443	Gamma 50 98-99	2102-0443
BEELINE		Paddock 50 98-02	2102-0443	SF 50 99-10	2102-0443
Veloce 25/50 10-14	2102-0443	Predator 50 AC/LC 98-02	2102-0443	Super Cab 50 06-08	2102-0443
BENELLI		Senda 50 04-17	2102-0443	ITALJET	
491 50 98-06	2102-0443	Vamos 25/50 96-98	2102-0443	Dragster 50 98-03	2102-0443
K2 50 AC/LC 98-01	2102-0443	GENERIC		Formula 50 96-03	2102-0443
Naked 50 02-06	2102-0443	Cracker 50 2T 10-12	2102-0443	Jet-Set 50 03	2102-0443
Pepe 50 2T/4T 02-14	2102-0443	Epico 50 10-12	2102-0443	Torpedo 50 2T/4T 98-03	2102-0443

DICHIARAZIONE DI NON RESPONSABILITÀ: PER INFORMAZIONI IMPORTANTI RIGUARDANTI LA GARANZIA E LA CONFORMITÀ CON LE NORMATIVE VIGENTI SUL CONTROLLO DELL'INQUINAMENTO ACUSTICO E DELLE EMISSIONI DEI VEICOLI, VEDERE PAGINA 4.

APPLICAZIONI	COD. ART.	APPLICAZIONI	COD. ART.	APPLICAZIONI	COD. ART.
ITALJET (CONT)		MBK (CONT)		RIEJU (CONT)	
Velocifero 50 95-99	2102-0443	YE 80 95-97	2102-0443	Spike 50 98-06	2102-0443
KEEWAY		YN 100 02-03	2102-0443	SACHS	
Am 25/50 10-11	2102-0443	Nitro 100 00-03	2102-0443	49er 50 06-08	2102-0443
Easy 25 10-11	2102-0443	Doodo 125 01-03	2102-0443	Bee 50 07-10	2102-0443
F-Act 50 10-15	2102-0443	XQ 125 01-03	2102-0443	Speedforce 50 07-11	2102-0443
Flash 50 09	2102-0443	YP 125 98-06	2102-0443	Speedjet 50 07-11	2102-0443
Focus 50 05-06	2102-0443	MH		SX-1 50 07-10	2102-0443
Goccia 50 2T 10-15	2102-0443	Furia 50 00-11	2102-0443	SCOMADI	
Hacker 50 09-10	2102-0443	RX 50 00-09	2102-0443	TL 50 18-19	2102-0443
Hurricane 50 05-13	2102-0443	RVZ 50 06-11	2102-0443	SFM	
Matrix 25/50 08-13	2102-0443	PEUGEOT		Madass E 15-17	2102-0443
Milan 50 06-09	2102-0443	103 25 SP 93-95	2102-0443	SHERCO	
Pixel 50 09-12	2102-0443	CityStar 50/125 12-15	2102-0443	Enduro 50 08	2102-0443
RY6 50 10-14	2102-0443	Django 50 15-18	2102-0443	SE/SM 50 09-12	2102-0443
RY8 25 08-11	2102-0443	Elyseo 50 98-03	2102-0443	Supermotard 50 07-08	2102-0443
Swan 25/50 10-14	2102-0443	Elystar 50 03-06	2102-0443	SUZUKI	
KREIDLER		Fox 25/50 95-97	2102-0443	AH/AP 50 92-99	2102-0443
Florett 50 13-16	2102-0443	Jet Force 50 C-Tech 03-15	2102-0443	UF 50 00-01	2102-0443
Flory 50 Classic/RC 07-17	2102-0443	Kisbee 50 11-15	2102-0443	AH100 95-96	2102-0443
Galactica 2.0 50 11-14	2102-0443	Looxor 50 02-06	2102-0443	SYM	
Jigger 50 10-12	2102-0443	Ludix 50 04-11	2102-0443	DD 50 03-07	2102-0443
RMC-E 50 09-10	2102-0443	NK7 50 11-12	2102-0443	Fiddle 50 03-07	2102-0443
KTM		Speedake 50 95-97	2102-0443	Flash 50 98-00	2102-0443
Ark 50 98-99	2102-0443	Speedfight 50 I/II/III/IV 97-14	2102-0443	Free 50 97-00	2102-0443
Go 50/Chrono 94-97	2102-0443	Squab 50 96-97	2102-0443	Jet 50 98-15	2102-0443
Kross 50 94-97	2102-0443	ST 50 85-93	2102-0443	Mask 50 03-07	2102-0443
KYMCO		Streetzone 50 14	2102-0443	Mio 50/100 05-11	2102-0443
Agility 50 06-18	2102-0443	SV50 93-97	2102-0443	Red Devil 50 98-06	2102-0443
Calypso 50 96-98	2102-0443	TKR 50 01-12	2102-0443	RS 50/125 04-07	2102-0443
Cobra 50 97-99	2102-0443	Trekker 50 98-00	2102-0443	Euro MX-125 05-06	2102-0443
Dink 50 01-07	2102-0443	Tweet 50 10-17	2102-0443	Shark 50/125 99-03	2102-0443
DJ 50 98-18	2102-0443	V-Clic 50 08-13	2102-0443	Super Fancy 50 96-01	2102-0443
Filly 50 00-01	2102-0443	Vivacity 50/100 00-18	2102-0443	TAURIS	
Grand Dink 50 05-12	2102-0443	Vogue 25/50 93-17	2102-0443	Brio 50 11	2102-0443
Heroism 50 95-99	2102-0443	XP6 50 08-11	2102-0443	Brisa 50 4T 11-14	2102-0443
K12 50 96-98	2102-0443	XR6/7 50 07-12	2102-0443	Capri 50 11-13	2102-0443
KB 50 98-99	2102-0443	Zenith 25/50 95-00	2102-0443	Corona 4T 50 11-15	2102-0443
Like 50 11-18	2102-0443	Speedfight 100 01-07	2102-0443	Cubana 50 4T 11-16	2102-0443
Maxxer 50 07-17	2102-0443	SV100 98	2102-0443	Samba 50 2T 09-11	2102-0443
Mxer 50 06-07	2102-0443	Trekker 100 99-00	2102-0443	TGB	
MXU 50 06-17	2102-0443	Elystar 125 03-07	2102-0443	101S 50 06-07	2102-0443
Nexxon 50 08-10	2102-0443	Geopolis 125 07-12	2102-0443	Delivery 50 06-07	2102-0443
People 50 00-17	2102-0443	Jet Force 125 03-07	2102-0443	Express 50 09	2102-0443
Sento 50 09-12	2102-0443	PGO		F409 50 06-07	2102-0443
Spacer 50 98-00	2102-0443	Big Max 50 04-05	2102-0443	R 50 X 06-09	2102-0443
Super 8 50 01-17	2102-0443	G-Max 50 05-11	2102-0443	VESPA	
Top Boy 50 00-06	2102-0443	Tornado 50 97-99	2102-0443	ET4 125 96-04	2102-0443
Vitality 50 04-10	2102-0443	TR3 50 04-13	2102-0443	GT 125/200 L 04-06	2102-0443
Yager 50 00-17	2102-0443	T-Rex 50 04-13	2102-0443	GTS/GTV 125 07-09	2102-0443
Yup 50 02-10	2102-0443	PIAGGIO		LX/LXV 12505-09	2102-0443
ZX 50 II 00-06	2102-0443	Beverly 125/200/250 02-12	2102-0443	S 125 07-09	2102-0443
Agility 125 09-17	2102-0443	Carnaby 125 07-11	2102-0443	YAMAHA	
Like 125 10-16	2102-0443	Hexagon 125/150/180 97-00	2102-0443	CS 50 02-16	2102-0443
Super 8 125 08-16	2102-0443	Liberty 125 98-01	2102-0443	CW 50 91-16	2102-0443
MALAGUTI		Sfera 50/125 95-97	2102-0443	EW 50 00-06	2102-0443
Centro 50 93-00	2102-0443	SKR 125-150 94-00	2102-0443	NS 50 13-16	2102-0443
Ciak 50 00-04	2102-0443	TPH 50/125 96-01	2102-0443	PW 50 03-23	2102-0443
CR1 96-01	2102-0443	Zip 50 93-96	2102-0443	YA 50 96-98	2102-0443
Drakon 50 07	2102-0443	REX		YE 50/80 94-99	2102-0443
F10 50 94-05	2102-0443	Bergamo 50 12-14	2102-0443	YH 50 99-13	2102-0443
F12 50 94-11	2102-0443	Bosten Eight 11-14	2102-0443	YM 50 95-99	2102-0443
F15 50 03-08	2102-0443	Capriolo 50 07-09	2102-0443	YN 50/100 97-16	2102-0443
XSM 50 08-11	2102-0443	Imola 50 11-14	2102-0443	YP 125/150 98-09	2102-0443
XTM 50 08-11	2102-0443	Milano 50 11-14	2102-0443	YQ 50/100 97-12	2102-0443
Yesterday 50 98-00	2102-0443	Monaco 50 11-14	2102-0443		
MBK		Monza 50 11-14	2102-0443		
Booster 50 93-06	2102-0443	Off Limit 50 07-09	2102-0443		
EW 50 02-06	2102-0443	Palermo 50 12-14	2102-0443		
Mach G 50 02-06	2102-0443	RS 50 09-14	2102-0443		
Nitro 50 97-06	2102-0443	Tribal Scooter 50 07-09	2102-0443		
X-Power 50 03-04	2102-0443	RIEJU			
YA 50 96-98	2102-0443	MRX 50 03-09	2102-0443		
YE 50 93-98	2102-0443	NKD 50 04-09	2102-0443		
YH 50 00-05	2102-0443	RR/RRX 50 05-09	2102-0443		
YM 50 95-97	2102-0443	RS1/RS2 50 00-10	2102-0443		
YN 50 02-06	2102-0443	SMX 50 02-09	2102-0443		

DICHIARAZIONE DI NON RESPONSABILITÀ: PER INFORMAZIONI IMPORTANTI RIGUARDANTI LA GARANZIA E LA CONFORMITÀ CON LE NORMATIVE VIGENTI SUL CONTROLLO DELL'INQUINAMENTO ACUSTICO E DELLE EMISSIONI DEI VEICOLI, VEDERE PAGINA 4.

- SISTEMI DI SCARICO
- BAULETTI E BORSE
- TELI COPRIMOTO E SISTEMI ANTIFURTO
- PARABREZZA
- COMPONENTI PER CARENATURA, SELLA E CORPO SCOOTER
- COMPONENTI MANUBRIO
- TELAIO E SOSPENSIONI
- ILLUMINAZIONE
- COMPONENTI ELETTRICI E STRUMENTAZIONE
- CINGHIE, PIGNONI, CORONE E CATENE
- COMPONENTI E ACCESSORI RUOTE
- FRENI
- MOTORE
- IMPIANTO ARIA E CARBURANTE
- AUDIO, VIDEO E SUPPORTI
- ARTICOLI PROMOZIONALI
- INDICE

SISTEMI DI SCARICO

BAULETTI E BORSE

TELI COPRIMOTO E SISTEMI ANTIFURTO

PARABREZZA

COMPONENTI PER CARENATURA, SELLA E CORPO SCOOTER

COMPONENTI MANUBRIO

TELAIO E SOSPENSIONI

ILLUMINAZIONE

COMPONENTI ELETTRICI E STRUMENTAZIONE

CINGHIE, PIGNONI, CORONE E CATENE

COMPONENTI E ACCESSORI RUOTE

FRENI

MOTORE

IMPIANTO ARIA E CARBURANTE

AUDIO, VIDEO E SUPPORTI

ARTICOLI PROMOZIONALI

INDICE



CDI

- Parti di ricambio di qualità originale
- Perfetta aderenza, di ottima qualità e sia la forma sia le funzionalità sono come le parti originali

APPLICAZIONI	COD. ART.
HONDA	
AFS110 12-16	2102-0436
CH150/D/Elite 85	2102-0436
CH80 Elite 85-00,02-07	2102-0437



2102-0436



2102-0437

APPLICAZIONI	COD. ART.
HONDA (CONT)	
SA50P Elite S/Elite SR 99-01	2102-0437
SA50 Elite SR 00	2102-0437



2110-1192

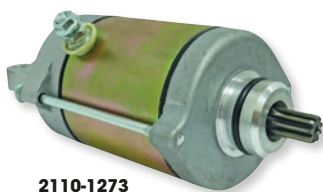

2110-1273



2110-1264



2110-1191



MOTORINI DI AVVIAMENTO

- Motorini di avviamento di ricambio OEM
- Vendita singola

APPLICAZIONI	COD. ART.
HONDA	
NSS 250/300 08-19	2110-1192
SH 300i 07-20	2110-1192
FJS 400 Silver Wing 06-08	2110-1243
FSC 600 Silver Wing 01-06	2110-1243
KYMCO	
Bet & Win 250 01-05	2110-1273
Grand Dink 250 01-04	2110-1273
People 250/300 06-10	2110-1273
Xciting 250/300 06-11	2110-1273
Grand Dink 300 12-20	2110-1273

APPLICAZIONI	COD. ART.
SUZUKI	
AY 50 97-04	2110-1264
TR 50 S 98-99	2110-1264
UF 50 00-01	2110-1264
UX 50 W 99-00	2110-1264
YAMAHA	
GPD 125 ABS 15-21	2110-1191
XP 500/530 T-Max 01-16	2110-1274

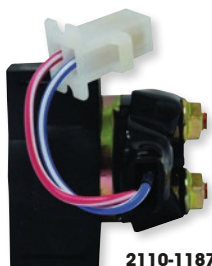

2110-1187

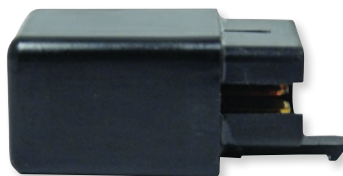

2110-1179



2110-1181

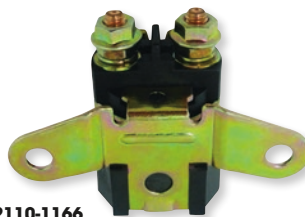

2110-1166



2110-1178



INTERRUTTORI SOLENOIDE

- Interruttori solenoide OEM di ricambio
- Vendita singola

APPLICAZIONI	COD. ART.
APRILIA	
Atlantic 125/250/500 03-11	2110-1187
Leonardo 125/150/250/300 96-06	2110-1187
Scarabeo 125/150/250/400/500 99-12	2110-1187
Sport City 125/200/250 04-08, 12	2110-1187
HONDA	
NH 50 85-95	2110-1179
PK 50 94-97	2110-1179
SA 50 91-97	2110-1179
SFX/SGX 50 96-00	2110-1179
SH 50 96-00	2110-1179
SJ 50 95-01	2110-1179
SXR 50 98-99	2110-1179
FES 125 98-99	2110-1179
FES 125 00-12	2110-1181

APPLICAZIONI	COD. ART.
HONDA (CONT)	
NES 125 00-05	2110-1179
SES 125 03-06	2110-1181
FES 150 98-04	2110-1181
NES 150 00-06	2110-1181
FES 250 98-06	2110-1181
NSS 300/350 14-21	2110-1181
SH 300/350 08-20	2110-1181
FJS 400 06-08	2110-1181
FSC 600 03-10	2110-1181
KYMCO	
Cobra 50 97-99	2110-1179
CX 50 97	2110-1179
Dink 50 01-07	2110-1179
DJ 50 98-01	2110-1179

APPLICAZIONI	COD. ART.
KYMCO (CONT)	
K12 50 96-98	2110-1179
KB 50 98-99	2110-1179
Spacer 50 98-00	2110-1179
Super 9 50 01-09	2110-1179
Top Boy 50 02-06	2110-1179
Yager 50 00-07	2110-1179
ZX 50 II 00-06	2110-1179
SUZUKI	
AN125 95-99	2110-1166
AN400 99-05	2110-1166
UX125 08-14	2110-1178
UX150 08-12	2110-1178

DICHIARAZIONE DI NON RESPONSABILITÀ: PER INFORMAZIONI IMPORTANTI RIGUARDANTI LA GARANZIA E LA CONFORMITÀ CON LE NORMATIVE VIGENTI SUL CONTROLLO DELL'INQUINAMENTO ACUSTICO E DELLE EMISSIONI DEI VEICOLI, VEDERE PAGINA 4.



2111-0265

REGOLATORI

- Regolatori/raddrizzatori di ricambio OEM
- Vendita singola

APPLICAZIONI	COD. ART.
APRILIA	
Amico 25 96-97	2111-0245
Amico 50/GL 90-98	2111-0245
Area 51 50/SBK 98-05	2111-0245
Gulliver 50 AC 95-99	2111-0245
Mojito 50 Custom 08-12	2111-0245
Rally 50 AC/LC 96-03	2111-0245
RS4 50 18	2111-0245
RX 50 18-20	2111-0245
Scarabeo 50 94-02, 06, 19-20	2111-0245
Scarabeo 50 4V 09-16	2111-0245
Sonic 50 AC 98-02	2111-0245
SR 50 93-20	2111-0245
SX 50 19-21	2111-0245
Classic 125 97-01	2111-0263
Leonardo 125/ST 96-04	2111-0263
MX 125 04-07	2111-0263
Pegaso 125 90-94	2111-0245
RS 125 92-10	2111-0263
RX 125 08-14	2111-0263
RX 125 ABS 18-20	2111-0245
Red Rose 125 91-92	2111-0245
RS 125 ABS 17-21	2111-0245
Scarabeo 125 99-04	2111-0263
Sport City Cube 125 12	2111-0245
SR Max 125 12-16	2111-0265
SX 125 08-14	2111-0263
SX 125 ABS 18-20	2111-0245
Tuono 125 ABS 17-21	2111-0245
Leonardo 150 98-99	2111-0263
Scarabeo 150 99-00	2111-0245
SR 150 99-01	2111-0245
Atlantic 250 I.E. 07-09	2111-0265
Leonardo 250 99-01	2111-0246
RS 250 98-02	2111-0263
Scarabeo 250 04-05	2111-0245
Scarabeo 250 06-10	2111-0265
Sport City I.E. 07-08	2111-0265
Atlantic 300 I.E. 11-13	2111-0265
Leonardo 300 05-06	2111-0246
Sport City Cube 300 I.E. 09-12	2111-0265
SR Max 300 12-16	2111-0265
Scarabeo 400 06	2111-0265
Atlantic 500 05-07	2111-0245
Atlantic 500 02-09	2111-0265
Scarabeo 500/ABS 03-05	2111-0265
Scarabeo 500 I.E. 08-12	2111-0245
BENELLI	
491 50 AC/LC 98-06	2111-0245
K2 50 AC/LC 98-01	2111-0245
Naked 50 02-06	2111-0245
Pepe 50 02	2111-0245

APPLICAZIONI	COD. ART.
DERBI	
GPR 125 Racing/Nude 05-09	2111-0266
GPI 250 I 08-09	2111-0265
Rambra 250 I 08-09	2111-0265
Rambra 300 I 01-14	2111-0265
GILERA	
Nexus 125 I.E. 09-12	2111-0265
Nexus 250 07-08	2111-0265
Nexus 300 09-12	2111-0265
Fuoco 500 I.E. 07-16	2111-0265
Nexus 500 04-12	2111-0265
HONDA	
FES 125 98-02	2111-0255
NES 125 00-05	2111-0255
SES 125 02-06	2111-0255
SH 125 01-04	2111-0255
NES 150 00-06	2111-0255
SES 150 02-04	2111-0255
SH 150 011-04	2111-0255
FES 250 01-02	2111-0255
NSS 250 01-04	2111-0255
KYMCO	
Zing 125 97-01	2111-0245
MALAGUTI	
Centro 50 Base/SL 93-00	2111-0245
Ciak 50 00-02	2111-0245
CR1 50 96-98	2111-0245
F10 50 96-02, 09-10	2111-0245
F12 50 95-11	2111-0245
F15 50 97-00	2111-0245
Yesterday 50 98-01	2111-0245
F12 100 00	2111-0245
Blog 125 I.E. 10-11	2111-0265
Centro 125 I.E. 08-11	2111-0265
Centro 160 I.E. 08-10	2111-0265
Madison 3 250 I.E. 08-11	2111-0265
Password 250 07-11	2111-0259
Phantom 250 Max 07	2111-0259
Madison 400 02-04	2111-0255
GT 500 07-11	2111-0265
PEUGEOT	
Geopolis 125/ABS 07-12	2111-0265
Satellis 125/ABS 07-13	2111-0265
PIAGGIO	
Beverly 125 I.E. 10-16	2111-0250
MP3 125 I.E. 09-13	2111-0250
MP3 125 I.E. Hybrid 10-12	2111-0265
Beverly 250 I.E. 0709	2111-0265
Carnaby 250 09	2111-0265
MP3 250 07-09	2111-0265
X Evo 250 07-09	2111-0265
X7/X8 250 I.E. 06-09	2111-0265

APPLICAZIONI	COD. ART.
PIAGGIO (CONT)	
Beverly 300 I.E. 10-11	2111-0265
Beverly 300 I.E. 12-15	2111-0250
Carnaby 300 I.E. 10-13	2111-0265
MP3 300 11-18	2111-0250
MP3 300 LT I.E. Hybrid 10-12	2111-0265
MP3 350 ABS 18	2111-0250
X Evo 400 I.E. 08-12	2111-0265
X8 400 07	2111-0265
Beverly 500 03-12	2111-0265
MP3 400 I.E. 07-10	2111-0265
MP3 500 HPE/LT I.E. ABS 17-20	2111-0250
MP3 500 LT I.E. 11-14	2111-0265
X9 500 ABS/SL 01-07	2111-0265
SUZUKI	
UH 125/ABS 07-20	2111-0259
UX 125 08-14	2111-0259
UH 150 02	2111-0259
UX 150 08-12	2111-0259
UH 200/ABS 07-21	2111-0259
AN 250 03-06	2111-0259
AN 400/ABS 04-12	2111-0259
SYM	
Jet Sportx 50 R/SR 07-15	2111-0245
Red Devil 50 03-05	2111-0245
Combiz 125 13-15	2111-0245
Euro-MX 05-06	2111-0245
Husky 125 96-05	2111-0245
Jet V 125 12-15	2111-0245
RS 125 04-07	2111-0245
Shark 125 99-03	2111-0245
VESPA	
GTS 125 I.E./ABS 10-16	2111-0250
GTS 250 I.E./ABS 02-10	2111-0265
GTV 250 I.E. 08-11	2111-0265
GTS 300 I.E./ABS 14-20	2111-0250
YAMAHA	
CW 50 91-02	2111-0245
EW 50 00-02	2111-0245
YE 50 93-98	2111-0245
YH 50 99-02	2111-0245
YM 50 95-99	2111-0245
YN 50 98-99	2111-0245
YQ 50 97-02	2111-0245
YE 80 94-97	2111-0245
YQ 100 00-03	2111-0245
YP 125 R/ABS 10-13	2111-0274
YP 250/ABS 00-02	2111-0274
YP 250/ABS 02-06	2111-0259
YP 400/ABS 05-13	2111-0259

DICHIARAZIONE DI NON RESPONSABILITÀ: PER INFORMAZIONI IMPORTANTI RIGUARDANTI LA GARANZIA E LA CONFORMITÀ CON LE NORMATIVE VIGENTI SUL CONTROLLO DELL'INQUINAMENTO ACUSTICO E DELLE EMISSIONI DEI VEICOLI, VEDERE PAGINA 4.

- SISTEMI DI SCARICO
- BAULETTI E BORSE
- TELI COPRIMOTO E SISTEMI ANTIFURTO
- PARABREZZA
- COMPONENTI PER CARENATURA, SELLA E CORPO SCOOTER
- COMPONENTI MANUBRIO
- TELAIO E SOSPENSIONI
- ILLUMINAZIONE
- COMPONENTI ELETTRICI E STRUMENTAZIONE
- CINGHIE, PIGNONI, CORONE E CATENE
- COMPONENTI E ACCESSORI RUOTE
- FRENI
- MOTORE
- IMPIANTO ARIA E CARBURANTE
- AUDIO, VIDEO E SUPPORTI
- ARTICOLI PROMOZIONALI
- INDICE

SISTEMI DI SCARICO

BAULETTI E BORSE

TELI COPRIMOTO E SISTEMI ANTIFURTO

PARABREZZA

COMPONENTI PER CARENATURA, SELLA E CORPO SCOOTER

COMPONENTI MANUBRIO

TELAIO E SOSPENSIONI

ILLUMINAZIONE

COMPONENTI ELETTRICI E STRUMENTAZIONE

CINGHIE, PIGNONI, CORONE E CATENE

COMPONENTI E ACCESSORI RUOTE

FRENI

MOTORE

IMPIANTO ARIA E CARBURANTE

AUDIO, VIDEO E SUPPORTI

ARTICOLI PROMOZIONALI

INDICE



REGOLATORE PER BMW

- Tutti i regolatori/raddrizzatori sono nuovi e fabbricati secondo le specifiche OEM per offrire un ricambio di alta qualità a un prezzo conveniente
- Per l'intera gamma di regolatori/raddrizzatori Rick's Motorsport, vedere pagina 216 del catalogo catalogo Scooter 2022 di Parts Europe

APPLICAZIONI	COD. ART.	APPLICAZIONI	COD. ART.	APPLICAZIONI	COD. ART.
C600 Sport 11-15	2112-1630	C650 GT 11-20	2112-1630	C650 Sport 16-20	2112-1630



2112-1603

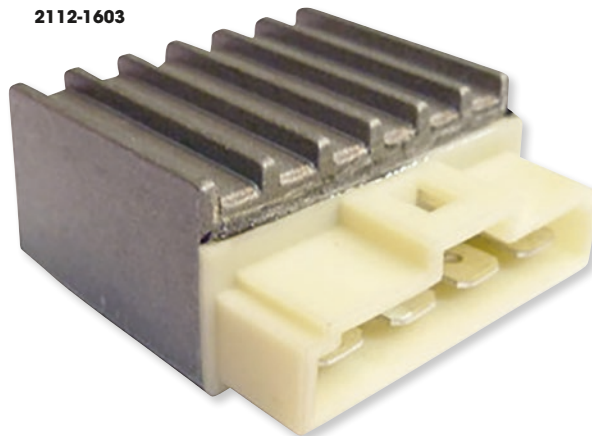

REGOLATORI

- Connettori in stile OEM per un montaggio Plug-and-play
- Migliore capacità di dissipazione termica e di ricarica
- Soddisfa o supera le specifiche del produttore originale

APPLICAZIONI	COD. ART.	APPLICAZIONI	COD. ART.	APPLICAZIONI	COD. ART.
APRILIA		APRILIA (CONT)		DERBI (CONT)	
Amico 25 96-97	2112-1603	Atlantic 250 I.E 07-09	2112-1576	Vamos 25 FL 96-98	2112-1603
Amico 50 92-93	2112-1603	Scarabeo 250 06-08	2112-1624	Hunter 50 96-97	2112-1603
Amico 50 GL 94-98	2112-1603	Sportcity 250 I.E. 08	2112-1624	Manhattan 50 98-99	2112-1603
Amico 50 LX 95-96	2112-1603	SR Max 300 12-14	2112-1624	Vamos 50 FLN 96-97	2112-1603
Area 51 50 98-99	2112-1603	Atlantic 500 02-08	2112-1624	Vamos 50 FL 96-98	2112-1603
Gulliver 50 AC 95-98	2112-1603	Scarabeo 500 03-08	2112-1624	Boulevard 125 02-13	2112-1576
Rally 50 LC 96-99	2112-1603	Scarabeo 500 ABS 05	2112-1624	GP1250I 07-09	2112-1576
Scarabeo 50 94-05	2112-1603	SRV850 12-13	2112-1627	Rambla 125 08-14	2112-1576
Scarabeo 50 Ditech 02-05	2112-1603	SRV850 ABS 13	2112-1627	Boulevard 150 02-10	2112-1576
Sonic 50 AC 98-07	2112-1603	BENELLI		Boulevard 200 05-06	2112-1576
Sonic 50 LC 00-07	2112-1603	K2 50 AC 00-02	2112-1603	GILERA	
Sonic 50 LC GP 98-99	2112-1603	K2 50 LC 98-01	2112-1603	Runner SP 50 Purejet 09-11	2112-1576
SR50 AC 93-96	2112-1603	Pepe 50 02-04	2112-1603	Nexus 125 I.E. 09-12	2112-1576
SR50 LC 94-96	2112-1603	Adiva 125 01-06	2112-1576	Runner 125 VX 99-08	2112-1576
SR50 WWW AC 97-01	2112-1603	Adiva 150 02	2112-1576	Runner 180 VXR 01-08	2112-1576
Atlantic 125 06-08	2112-1624	Velvet 150 02	2112-1576	Runner 200 VXR 02-08	2112-1576
Mojito 125 99-04	2112-1576	Velvet 250 99-02	2112-1588	Nexus 250 06-07	2112-1624
Mojito 125 Custom 02-12	2112-1576	BETA		Nexus 300 08	2112-1624
Scarabeo 125 00-07	2112-1576	Ark 50 AC 96-14	2112-1603	Fuoco 500 I.E. 07	2112-1624
Scarabeo 125 08	2112-1624	Ark 50 LC 97-07	2112-1603	Fuoco 500 I.E. 08-11	2112-1624
Sportcity 125 08	2112-1624	Chrono 50 AC 95-99	2112-1603	Nexus 500 03-05	2112-1624
Sportcity 125 05-08	2112-1576	Quadra 50 95-01	2112-1603	Nexus 500 SP 06-07	2112-1624
SR Max 125 12-14	2112-1624	Tempo 50 94-99	2112-1603	HONDA	
Mojito 150 04-07	2112-1576	BMW		C50 92-96	2112-1621
Mojito 150 Custom 08	2112-1576	C400GT ABS 19	2112-1620	C50Z2 93-96	2112-1621
Atlantic 200 03-04	2112-1576	C400X ABS 18-19	2112-1620	C50S 93-96	2112-1621
Scarabeo 200 07-08	2112-1624	C650GT ABS 12-17	2112-1583	NB50 85-87	2112-1621
Sportcity 200 06-08	2112-1576	C600 Sport ABS 12-17	2112-1583	NQ50 84-87	2112-1621
Atlantic 250 04-05	2112-1576	DERBI		SA50 88-97	2112-1621
Atlantic 250 06	2112-1624	Hunter 25 96-97	2112-1603	SA50S 88-95	2112-1621
Atlantic 250 I.E 07-08	2112-1624	Vamos 25 FLN 96-97	2112-1603	SB50/P 88-90	2112-1621

DICHIARAZIONE DI NON RESPONSABILITÀ: PER INFORMAZIONI IMPORTANTI RIGUARDANTI LA GARANZIA E LA CONFORMITÀ CON LE NORMATIVE VIGENTI SUL CONTROLLO DELL'INQUINAMENTO ACUSTICO E DELLE EMISSIONI DEI VEICOLI, VEDERE PAGINA 4.



REGOLATORI (CONT)

APPLICAZIONI	COD. ART.
HONDA (CONT)	
SE50P 87	2112-1621
CH80 85-07	2112-1621
C90M 91-96	2112-1621
C90CW 94-98	2112-1621
FES125 98-00	2112-1619
NES125 00	2112-1619
NH125 85	2112-1621
FES150 98-00	2112-1619
NES150 00	2112-1619
FES250 98-02	2112-1619
NSS250/ABS 02-04	2112-1619
NSS250/ABS 05-07	2112-1596
ITALJET	
Dragster 50 98-02	2112-1603
Formula 50 97	2112-1603
Formula 50 AC/LC 98-03	2112-1603
Pista 50 94-97	2112-1603
Jet-set 125 03	2112-1576
Torpedo 125 99-03	2112-1576
KYMCO	
Downtown 125I 10-13	2112-1609
Downtown 125I ABS 11-13	2112-1609
People 125I GT 11-13	2112-1609
People 125S 09-10	2112-1586
People 125 E3 09-11	2112-1586
Visar 125I CBS 17-20	2112-1609
Quannon 150 10-12	2112-1586
Dink 200 03-07	2112-1586
People 200 SI 12-14	2112-1586
People 200I GT 12-14	2112-1586
People 250S 08	2112-1609
People 250S 09	2112-1609
Venox 250 04-09	2112-1586
Xciting 250 05-08	2112-1586
Xciting 250I 07-08	2112-1586
Downtown 300RI 09	2112-1609
Downtown 300I/ABS 11	2112-1609
People 300SI 08	2112-1609
People 300SI 09-10	2112-1609
People 300I GT 11-13	2112-1609
Xciting 300RI 09-11	2112-1586
Xciting 500 05-07	2112-1586
Xciting 500I 08	2112-1609
Xciting 500 05-06	2112-1609
MALAGUTI	
Blog 125 I.E. 10-11	2112-1624
Blog 160 I.E. 10-11	2112-1624
Centro 50SL 94, 96-00	2112-1603
Centro 125 I.E. 08-11	2112-1603
Centro 160 I.E. 09-11	2112-1624
Ciak 50 00-04	2112-1603
CR150 96-01	2112-1603
F10 50 94-01	2112-1603
F10 96	2112-1603
F12 50 AC 94-00,02	2112-1603
F12 50 LC 96-02	2112-1603
F12 50 LC DD 98-01	2112-1603
Madison 250 99-01	2112-1576
Madison 250 02-04	2112-1619
Madison 3 125 I.E. 08-09	2112-1576
Password 250 07	2112-1575
Password 250 I.E. 08	2112-1575
Phantom 250 Max 07	2112-1576
GT500 04-06	2112-1624
XSM 50 03-06	2112-1593
Yesterday 50 98-01	2112-1603
MBK	
Booster 100 99-02	2112-1603
Nitro 100 00-03	2112-1603
YN100 02-03	2112-1603
YP125 00-01	2112-1588
PEUGEOT	
Elyseo 125 98-03	2112-1588

APPLICAZIONI	COD. ART.
PEUGEOT (CONT)	
Elystar 125/ABS 03-07	2112-1588
Elystar 125 Advantage 04-07	2112-1588
Jef Force 125/ABS 03-07	2112-1588
Jef Force 125 Compressor 04-07	2112-1588
Looxor 125/SBC 02-04	2112-1588
Satelis 125 06-19	2112-1624
Satelis 125 Compressor 07-13	2112-1624
Satelis 125 ABS 07-19	2112-1624
Elyseo 150 01-03	2112-1588
Elystar 150/ABS 03-07	2112-1588
Satelis 250 06-12	2112-1624
Satelis 250 ABS 07-12	2112-1624
Satelis 400/ABS 07-16	2112-1624
Satelis 500/ABS 07-13	2112-1624
PIAGGIO	
NRG MC3 DD 50 LC 02-04	2112-1576
Beverly 125 I.E. 11-16	2112-1576
Beverly 125 04-08	2112-1576
Carnaby 125 07-11	2112-1576
Fly 125 4T 05-12	2112-1576
Hexagon 125 GTX 2T 01-02	2112-1576
Hexagon 180 GTX 00-02	2112-1576
Liberty 125 98-03	2112-1576
Liberty 125 RST 4T 04-06	2112-1576
Liberty 125 4T Euro 3 06-13	2112-1576
Liberty 125 I.E. 3 V 14-15	2112-1576
Liberty 125 I-Get 3V ABS 16-20	2112-1576
Liberty 125 4T 2V 07-15	2112-1576
Liberty 125 4T Euro 3 10-13	2112-1576
Liberty 125 I.E. 2 V 12-13	2112-1576
Liberty 125 I-Get 3V ABS 21-22	2112-1576
SKR 125 ST 4T 00-04	2112-1576
X7 125 09	2112-1624
X9 125 00-09	2112-1576
X8 125 04-07	2112-1576
X10 125 I.E./ABS 12-15	2112-1627
Zip 125 00-02	2112-1576
Fly 150 10-13	2112-1576
Liberty 150 01-13	2112-1576
Liberty 150 I.E. 3 V 14-15	2112-1576
Liberty 150 I-Get 3V ABS 16-19	2112-1576
Liberty 150 I.E. 2 V 11-12	2112-1576
Liberty 150 08	2112-1576
X8 150 04-07	2112-1576
X8 150 07	2112-1624
X9 180 00-03	2112-1576
Carnaby 200 07-09	2112-1576
Beverly 200 02-03	2112-1576
Liberty 200 RST 04-06	2112-1576
Liberty 200 Euro 3 06-09	2112-1576
X8 200 05	2112-1624
X9 200SL 01-03	2112-1576
X9 200 03-04	2112-1576
Beverly 250 RST 04-06	2112-1576
Beverly 250 I.E. 07-08	2112-1624
Beverly 250 I.E. 09	2112-1576
Beverly 250 04-07	2112-1576
Beverly 250 I.E. 07-08	2112-1624
X Evo 250 07-09	2112-1624
X7 250 I.E. 07-09	2112-1627
X8 250 I.E. 06-07	2112-1624
X9 250 00-07	2112-1576
Beverly 300 I.E. ABS 16-17	2112-1627
Carnaby 300 I.E. 10-12	2112-1576
X7 300 I.E. 09	2112-1627
Beverly 350 I.E. ST 13-14	2112-1627
Beverly 350 I.E. ABS 13-14	2112-1627
Beverly 350 I.E. ABS 17-18	2112-1627
Beverly 400 I.E. 06-07	2112-1624
Beverly 400 I.E. 08-10	2112-1624
BV350 12-15	2112-1627
X Evo 400 I.E. 07-11	2112-1624
X8 400 07	2112-1624

APPLICAZIONI	COD. ART.
PIAGGIO (CONT)	
Beverly 500 03-08	2112-1627
Beverly 500 07-12	2112-1624
X9 500SL 01-02	2112-1576
SUZUKI	
AH50 90-95	2112-1603
UH125 07-13	2112-1575
UH125 ABS 14	2112-1575
UH200 07-12	2112-1575
AN250 98-02	2112-1592
AN250 03-05	2112-1575
AN400 07-09	2112-1575
AN400 ABS 09	2112-1575
AN650 03-11	2112-1607
AN650 ABS 04-11	2112-1608
AN650 ABS 13-15	2112-1583
AN650Z ABS 13-17	2112-1583
VESPA	
ET4 125 98-04	2112-1576
GT125 62-73	2112-1576
GT125L 03-06	2112-1576
LX125 I.E. 10-14	2112-1576
ET4 150 99-05	2112-1576
GT200 04-08	2112-1576
GTV250 I.E. 05-09	2112-1576
GT250 I.E. ABS 09	2112-1576
YAMAHA	
CW50 RSX 97-98	2112-1603
CW50 RS 97-02	2112-1603
CW50 97	2112-1603
YN50R 02-07	2112-1603
YH50 99-01	2112-1603
YQ50 97-98	2112-1603
YQ50R 99-00	2112-1603
HW125 12-17	2112-1588
YP125R 10	2112-1583
YP125 00-01	2112-1588
YP125R 01	2112-1588
YP150 00-01	2112-1588
CP250 06-08	2112-1575
YP250D 00	2112-1588
YP250 DX 00	2112-1588
YP250 ABS 00-01	2112-1588
YP250 00-01	2112-1588
VP300 04-05	2112-1575
YP400R/ABS 13-17	2112-1575
YP400 05-06	2112-1575
YP400 ABS 07-10	2112-1575
YP400 05-11	2112-1575
YP400 ABS 11-14	2112-1575
XP500 T-Max 01-03	2112-1588
XP500 T-Max/ABS 09-11	2112-1575

SISTEMI DI SCARICO

BAULETTI E BORSE

TELI COPRIMOTO E SISTEMI ANTIFURTO

PARABREZZA

COMPONENTI PER CARENATURA, SELLA E CORPO SCOOTER

COMPONENTI MANUBRIO

TELAIO E SOSPENSIONI

ILLUMINAZIONE

COMPONENTI ELETTRICI E STRUMENTAZIONE

CINGHIE, PIGNONI, CORONE E CATENE

COMPONENTI E ACCESSORI RUOTE

FRENI

MOTORE

IMPIANTO ARIA E CARBURANTE

AUDIO, VIDEO E SUPPORTI

ARTICOLI PROMOZIONALI

INDICE

DICHIARAZIONE DI NON RESPONSABILITÀ: PER INFORMAZIONI IMPORTANTI RIGUARDANTI LA GARANZIA E LA CONFORMITÀ CON LE NORMATIVE VIGENTI SUL CONTROLLO DELL'INQUINAMENTO ACUSTICO E DELLE EMISSIONI DEI VEICOLI, VEDERE PAGINA 4.

DAYTONA

SISTEMI DI SCARICO

BAULETTI E BORSE

TELI COPRIMOTO E SISTEMI ANTIFURTO

PARABREZZA

COMPONENTI PER CARENATURA, SELLA E CORPO SCOOTER

COMPONENTI MANUBRIO

TELAIO E SOSPENSIONI

ILLUMINAZIONE

COMPONENTI ELETTRICI E STRUMENTAZIONE

CINGHIE, PIGNONI, CORONE E CATENE

COMPONENTI E ACCESSORI RUOTE

FRENI

MOTORE

IMPIANTO ARIA E CARBURANTE

AUDIO, VIDEO E SUPPORTI

ARTICOLI PROMOZIONALI

INDICE



PRESE DI ALIMENTAZIONE USB-C

- Tipo C a Lightning
- Di forma a L
- 18 W (5 V/3A, 9 V/2A, 12V/1.5A)
- Vendita singola

DESCRIZIONE	COD. ART.	DESCRIZIONE	COD. ART.
Tipo-C	2130-0339	Tipo C (slim)	2130-0340



PRESE DI CARICA USB DI TIPO A

- Porta USB con capacità in uscita di 5V2.4A e terminale tablet può essere caricato
- Anche in caso di pioggia improvvisa l'alimentazione è al sicuro grazie al tappo che copre l'ingresso dell'alimentazione
- Un prodotto pratico in grado di ricaricare la batteria di dispositivi come quella di uno smartphone
- Vendita singola

DESCRIZIONE	COD. ART.
Tipo A (1 porta)	2130-0341
Tipo A (2 porte)	2130-0342



CAVI USB

- Di forma a L
- Il cavo misura 20 cm di lunghezza
- 18 W (5 V/3A, 9 V/2A, 12V/1.5A)
- Vendita singola

DESCRIZIONE	COD. ART.	DESCRIZIONE	COD. ART.
Tipo C a tipo C	2130-0343	Tipo A a tipo C	2130-0345
Tipo C a Lightning	2130-0344 ¹	Tipo A a Lightning	2130-0346 ¹

¹ Con omologazione MFi

DICHIARAZIONE DI NON RESPONSABILITÀ: PER INFORMAZIONI IMPORTANTI RIGUARDANTI LA GARANZIA E LA CONFORMITÀ CON LE NORMATIVE VIGENTI SUL CONTROLLO DELL'INQUINAMENTO ACUSTICO E DELLE EMISSIONI DEI VEICOLI, VEDERE PAGINA 4.



DAYTONA

KIT DI MONTAGGIO PER STRUMENTAZIONE MULTIFUNZIONE DEVA SU MANUBRIO

• Staffa in acciaio per il montaggio della strumentazione multi funzione DEVA con COD. ART. 2210-0588 (per la strumentazione multifunzione DEVA, vedere pagina 222 del catalogo Scooter 2022 di Parts Europe)

DESCRIZIONE

Kit di montaggio su manubrio

COD. ART.

2212-0846



MAGLIE DI GIUNZIONE PER CATENE DI TRASMISSIONE JT

• Maglie di giunzione di tipo clip a molla per catene di trasmissione JT

MAGLIA DI GIUNZIONE 428

DESCRIZIONE

Clip a molla

COD. ART. X1R (ACCIAIO)

1225-0757

• Per l'intera gamma di catene di trasmissione JT, vedere pagine 282-283 del catalogo Scooter 2022 di Parts Europe

MAGLIA DI GIUNZIONE 420

DESCRIZIONE

Clip a molla

COD. ART. HDR (ACCIAIO)

1225-0756

DICHIARAZIONE DI NON RESPONSABILITÀ: PER INFORMAZIONI IMPORTANTI RIGUARDANTI LA GARANZIA E LA CONFORMITÀ CON LE NORMATIVE VIGENTI SUL CONTROLLO DELL'INQUINAMENTO ACUSTICO E DELLE EMISSIONI DEI VEICOLI, VEDERE PAGINA 4.

SISTEMI DI SCARICO

BAULETTI E BORSE

TELI COPRIMOTO E SISTEMI ANTIFURTO

PARABREZZA

COMPONENTI PER CARENATURA, SELLA E CORPO SCOOTER

COMPONENTI MANUBRIO

TELAIO E SOSPENSIONI

ILLUMINAZIONE

COMPONENTI ELETTRICI E STRUMENTAZIONE

CINGHIE, PIGNONI, CORONE E CATENE

COMPONENTI E ACCESSORI RUOTE

FRENI

MOTORE

IMPIANTO ARIA E CARBURANTE

AUDIO, VIDEO E SUPPORTI

ARTICOLI PROMOZIONALI

INDICE

SISTEMI DI SCARICO

BAULETTI E BORSE

TELI COPRIMOTO E SISTEMI ANTIFURTO

PARABREZZA

COMPONENTI PER CARENATURA, SELLA E CORPO SCOOTER

COMPONENTI MANUBRIO

TELAIO E SOSPENSIONI

ILLUMINAZIONE

COMPONENTI ELETTRICI E STRUMENTAZIONE

CINGHIE, PIGNONI, CORONE E CATENE

COMPONENTI E ACCESSORI RUOTE

FRENI

MOTORE

IMPIANTO ARIA E CARBURANTE

AUDIO, VIDEO E SUPPORTI

ARTICOLI PROMOZIONALI

INDICE



1723-0428



1723-0452



1721-2111

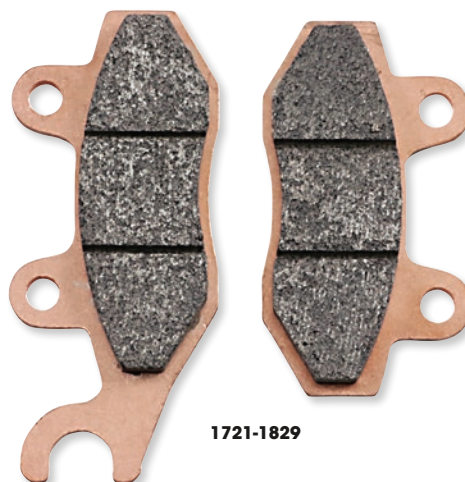

1721-1829



PASTIGLIE E GANASCE FRENO

MESCOLA MS SINTERIZZATA

- Pastiglie freno in metallo sinterizzato ad alte prestazioni
- Consigliate per i maxi scooter (di 250 ccm e oltre), dotati di tecnologia di frenatura di tipo motociclistico
- La mescola sinterizzata è formulata per un'usura ridotta, un'elevata stabilità termica e un'ottima sensazione

MESCOLA CT CARBON

- Pastiglie freno con mescola al carbonio; aggiornamento della mescola ceramica e OEM
- Pastiglie freno ad alte prestazioni per scooter da 125 a 249 ccm
- Consigliate per escursioni sportive e di svago e per i trasporti/pendolarismo quotidiani
- Tecnologia NUCAP NRS che garantisce un incollaggio meccanico e indistruttibile della mescola.

MESCOLA HF CERAMIC

- Pastiglie freno con mescola in ceramica, ideali per sostituire le pastiglie OEM
- Consigliata per scooter di piccole e medie dimensioni (da 50 a 124 ccm)
- Perfetta per uso generico su strada e per il pendolarismo
- Tecnologia NUCAP NRS che garantisce un incollaggio meccanico e indistruttibile della mescola.

GANASCE FRENO

- Rivestimenti privi di amianto per prestazioni e durata superiori in tutte le condizioni
- Lega di alta qualità per una robustezza senza eguali
- Le ganasce freno sono realizzate in filo di acciaio di alta qualità (norma DIN 17223) per una maggiore flessibilità

NOTA BENE: Le pastiglie o le ganasce dei freni sono vendute in coppia per una pinza o tamburo freno. Per le applicazioni a doppio disco devono essere ordinati due set.

APPLICAZIONI

APPLICAZIONI	POSIZIONE	COD. ART. PASTIGLIA FRENO HF CERAMIC	COD. ART. PASTIGLIA FRENO CT CARBON
ADLY			
50 Cat 01-08	Anteriore	1720-1056	1720-0978
50 Cosy 01-08	Anteriore	1720-1056	1720-0978
50 Fox Plus 01-09	Anteriore	1720-1056	1720-0978
50 Fox 00-09	Anteriore	1720-1056	1720-0978
	Posteriore	1723-0441 ¹	-
50 Jet 96-99	Anteriore	1720-1056	1720-0978
	Posteriore	1723-0441 ¹	-
50 Panther 01-09	Anteriore	1720-1045	1720-0975
50 Pista, Pista Twin Light 96-99	Anteriore	1720-1056	1720-0978
	Posteriore	1723-0441 ¹	-
50 Silver Fox 00-05	Anteriore	1720-1056	1720-0978
	Posteriore	1723-0441 ¹	-
50 Silver Fox 06-09	Anteriore	1720-1045	1720-0975
	Posteriore	1723-0441 ¹	-
50 Super Sonic 00-05	Anteriore	1720-1045	1720-0975
50 Thunderbike 97-09	Anteriore	1720-1045	1720-0975
RS 50 Super Sonic 06-08	Anteriore	1720-1045	1720-0975
	Posteriore	1720-1045	1720-0975
70 Fox Plus 01-05	Anteriore	1720-1056	1720-0978
70 Pista, Pista Twin Light 01-05	Anteriore	1720-1056	1720-0978

¹ Ganasce freno.

³ Le pastiglie freno con mescola MS sinterizzata sono disponibili per questa applicazione, vedere i COD. ART. della mescola MS sinterizzata nella tabella rimandi incrociati.

APPLICAZIONI	POSIZIONE	COD. ART. PASTIGLIA FRENO HF CERAMIC	COD. ART. PASTIGLIA FRENO CT CARBON
ADLY (CONT)			
80 Cosy 01-06	Anteriore	1720-1056	1720-0978
100 Cat 01-08	Anteriore	1720-1056	1720-0978
100 Jet 96-99	Anteriore	1720-1056	1720-0978
	Posteriore	1723-0441 ¹	-
100 Panther 01-06	Anteriore	1720-1045	1720-0975
100 Silver Fox 01-05	Anteriore	1720-1056	1720-0978
100 Silver Fox 06	Anteriore	1720-1045	1720-0975
	Posteriore	1723-0441 ¹	-
100 Super Sonic 01-05	Anteriore	1720-1045	1720-0975
100 Thunderbike 01-04	Anteriore	1720-1045	1720-0975
	Posteriore	1720-1045	1720-0975
125 Cat 01-04	Anteriore	1720-1056	1720-0978
125 Super Sonic 01-05	Anteriore	1720-1045	1720-0975
125 Thunderbike 01-04	Anteriore	1720-1045	1720-0975
	Posteriore	1720-1045	1720-0975
205 Silver Fox 00-05	Anteriore	1720-1056	1720-0978
	Posteriore	1723-0441 ¹	-
AEON			
50 Aero 06	Anteriore	1720-1021 ³	1720-0974 ³
50 Regal 06	Anteriore	1720-1021 ³	1720-0974 ³



PASTIGLIE E GANASCE FRENO (CONT)

APPLICAZIONI	POSIZIONE	COD. ART. PASTIGLIA FRENO HF CERAMIC	COD. ART. PASTIGLIA FRENO CT CARBON
AEON (CONT)			
50 Torch 06-09	Anteriore	1720-1021 ³	1720-0974 ³
90 Regal 06	Anteriore	1720-1021 ³	1720-0974 ³
100 Pulsar 06	Anteriore	1720-1021 ³	1720-0974 ³
110 Aero 06	Anteriore	1720-1021 ³	1720-0974 ³
110 Pulsar 06	Anteriore	1720-1021 ³	1720-0974 ³
125 Co-In 14	Anteriore	1720-1021 ³	1720-0974 ³
125 Elite 13-14	Anteriore	1720-1027	1720-0986
	Posteriore	1720-1021 ³	1720-0974 ³
125 Oz 14	Anteriore	1720-1058 ³	1720-0979
125 Urban 11-13	Anteriore	1720-1027	1720-0986
	Posteriore	1720-1021 ³	1720-0974 ³
125 Urban 14	Anteriore	1720-1058 ³	1720-0979
150 Pulsar 06	Anteriore	1720-1021 ³	1720-0974 ³
250 Elite 11-14	Anteriore	1720-1027	1720-0986
	Posteriore	1720-1021 ³	1720-0974 ³
350 Urban 11-13	Anteriore	1720-1027	1720-0986
	Posteriore	1720-1021 ³	1720-0974 ³
400 Elite 14-15	Anteriore	1720-0877	1721-3267 ²
	Posteriore	1720-1058 ³	1720-0979
APRILIA			
50 Amico 90-91	Anteriore	1723-0428 ¹	-
50 Amico 90-91	Posteriore	1723-0428 ¹	-
50 Amico, Scooter 92	Anteriore	1720-1059	1720-1023
	Posteriore	1723-0452 ¹	-
50 Amico, GL, GLE 93-98	Anteriore	1720-1059	1720-1023
	Posteriore	1723-0428 ¹	-
50 Area 51 99-02	Anteriore	1720-1071	1720-1049
	Posteriore	1720-1071	1720-1049
50 Business 97-98	Anteriore	1720-1059	1720-1023
50 Classic 96-99	Anteriore	1720-1059	1720-1023
50 Club 97-99	Anteriore	1720-1059	1720-1023
50 Compay 09-13	Anteriore	1720-1071	1720-1049
50 Gulliver 96-00	Anteriore	1720-1059	1720-1023
	Posteriore	1723-0428 ¹	-
50 Habana/Custom 99-02	Anteriore	1720-1071	1720-1049
50 McGulliver 00	Anteriore	1720-1059	1720-1023
50 Mojito Retro 99-03	Anteriore	1720-1071	1720-1049
50 Mojito, Mojito Custom 99-03	Anteriore	1720-1071	1720-1049
50 Mojito, Mojito Custom 04-12	Anteriore	1720-1071	1720-1049
50 Rally 95-01	Anteriore	1720-1059	1720-1023
	Posteriore	1723-0428 ¹	-
50 Red Rose 88-89	Anteriore	1720-0948	-
50 Scarabeo 4T 04-09	Anteriore	1720-0839	1720-0832
50 Scarabeo Ditech 02-06	Anteriore	1720-1059	1720-1023
	Posteriore	1720-1050 ³	1720-0949 ³
50 Scarabeo Street 00-06	Anteriore	1720-1059	1720-1023
	Posteriore	1723-0428 ¹	-
50 Scarabeo, 2nd series 94-99	Anteriore	1720-1059	1720-1023
	Posteriore	1723-0428 ¹	-
50 Sonic, GP 99-09	Anteriore	1720-1059	1720-1023
	Posteriore	1723-0428 ¹	-
50 Sport City One 08-12	Anteriore	1720-1061 ³	1720-0952 ³
50 Younger 97	Anteriore	1720-1059	1720-1023
AC 50 Rally 95-02	Anteriore	1720-1059	1720-1023
	Posteriore	1723-0428 ¹	-
LC 50 Rally 96-01	Anteriore	1720-1059	1720-1023
	Posteriore	1720-1059	1720-1023
LX 50 Amico, Sport 92-97	Anteriore	1720-1057	1720-1013
	Posteriore	1723-0428 ¹	-
RS 50 06-11	Posteriore	1720-1046	1720-0976
RX 50 06-14	Anteriore	1720-0874	-
	Posteriore	1720-1046	1720-0976
SR 50 Ditech 01-06	Anteriore	1720-1059	1720-1023
	Posteriore	1720-1050 ³	1720-0949 ³
SR 50 Europa 93-94	Anteriore	1720-1057	1720-1013
	Posteriore	1723-0428 ¹	-
SR 50 Racing 00-04	Anteriore	1720-1059	1720-1023
	Posteriore	1720-1050 ³	1720-0949 ³
SR 50 Replica (raffreddata a liquido) 96	Anteriore	1720-1059	1720-1023
	Posteriore	1723-0428 ¹	-
SR 50 Replica 94-96	Anteriore	1720-0946	-
	Posteriore	1723-0428 ¹	-

¹ Ganaschia freno.

² Pastiglia freno con mescola MS sinterizzata.

³ Le pastiglie freno con mescola MS sinterizzata sono disponibili per questa applicazione, vedere i COD.ART. della mescola MS sinterizzata nella tabella rimandi incrociati.

APPLICAZIONI	POSIZIONE	COD. ART. PASTIGLIA FRENO HF CERAMIC	COD. ART. PASTIGLIA FRENO CT CARBON
APRILIA (CONT)			
SR 50 Stealth, Racing 97-00	Anteriore	1720-1059	1720-1023
	Posteriore	1720-1059	1720-1023
SR 50 Street 05-12	Anteriore	1720-1059	1720-1023
	Posteriore	1720-1050 ³	1720-0949 ³
SR 50 Urban Kid 93-07	Anteriore	1720-1057	1720-1013
	Posteriore	1723-0428 ¹	-
SR 50 Viper 93-94	Anteriore	1720-1057	1720-1013
	Posteriore	1723-0428 ¹	-
SR 50 WWW, Netscaper 97-99	Posteriore	1723-0428 ¹	-
SX 50 06-13	Anteriore	1720-0874	-
100 Scarabeo 4T 03-11	Anteriore	1720-0839	1720-0832
100 Scarabeo Nef 10-14	Anteriore	1720-0839	1720-0832
100 Scarabeo 00-06	Anteriore	1720-0839	1720-0832
125 Atlantic 03-14	Anteriore	1720-1026 ³	1720-0950 ³
125 Atlantic 03-14	Posteriore	1720-1050 ³	1720-0949 ³
125 Habana/Custom 00-02	Anteriore	1720-0839	1720-0832
	Posteriore	1723-0565 ¹	-
125 Leonardo (pinza Grimeca) 99-06	Anteriore	1720-0945 ³	1720-0838 ³
	Posteriore	1720-0839	1720-0832
125 Leonardo 96	Anteriore	1720-1059	1720-1023
125 Leonardo 97-98	Posteriore	1720-1071	1720-1049
125 Leonardo 99-06	Anteriore	1720-0839	1720-0832
	Posteriore	1720-0839	1720-0832
125 Mojito, Mojito Custom 02-12	Anteriore	1720-0839	1720-0832
	Posteriore	1723-0565 ¹	-
125 Scarabeo, Scarabeo GT 99-03	Anteriore	1720-0945 ³	1720-0838 ³
	Posteriore	1720-1050 ³	1720-0949 ³
125 Scarabeo, Scarabeo GT 04-10	Anteriore	1720-1026 ³	1720-0950 ³
	Posteriore	1720-1050 ³	1720-0949 ³
125 Sportcity (pinza Grimeca) 04-12	Anteriore	1720-0945 ³	1720-0838 ³
	Posteriore	1720-1050 ³	1720-0949 ³
125 Sportcity (pinza Hengfong) 04-12	Anteriore	1720-1061 ³	1720-0952 ³
	Posteriore	1720-1050 ³	1720-0949 ³
SR 125 Max 12-17	Anteriore	1720-1061 ³	1720-0952 ³
	Posteriore	1720-1061 ³	1720-0952 ³
SR 125 Sport City One 12	Anteriore	1720-1061 ³	1720-0952 ³
SR 125 99-03	Anteriore	1720-0839	1720-0832
	Posteriore	1723-0565 ¹	-
150 Leonardo (pinza Grimeca) 99-05	Anteriore	1720-0945 ³	1720-0838 ³
	Posteriore	1720-0839	1720-0832
150 Leonardo 97-98	Posteriore	1720-1071	1720-1049
150 Leonardo 99-05	Anteriore	1720-0839	1720-0832
	Posteriore	1720-0839	1720-0832
150 Scarabeo 99-04	Anteriore	1720-0945 ³	1720-0838 ³
	Posteriore	1720-1050 ³	1720-0949 ³
150 Scarabeo, Scarabeo GT 04-05	Anteriore	1720-1026 ³	1720-0950 ³
	Posteriore	1720-1050 ³	1720-0949 ³
SR 150 00-03	Anteriore	1720-0839	1720-0832
	Posteriore	1723-0565 ¹	-
200 Atlantic 03-06	Anteriore	1720-1026 ³	1720-0950 ³
	Posteriore	1720-1050 ³	1720-0949 ³
200 Scarabeo Class 10-12	Anteriore	1720-1026 ³	1720-0950 ³
	Posteriore	1720-1050 ³	1720-0949 ³
200 Scarabeo ie 12	Anteriore	1720-1026 ³	1720-0950 ³
	Posteriore	1720-1050 ³	1720-0949 ³
200 Scarabeo 07-09	Anteriore	1720-1026 ³	1720-0950 ³
	Posteriore	1720-1050 ³	1720-0949 ³
200 Scarabeo, Scarabeo GT 02-03	Anteriore	1720-0945 ³	1720-0838 ³
	Posteriore	1720-1050 ³	1720-0949 ³
200 Sportcity 04-08	Anteriore	1720-0945 ³	1720-0838 ³
	Posteriore	1720-1050 ³	1720-0949 ³
250 Atlantic 07-12	Anteriore	1720-1026 ³	1720-0950 ³
	Posteriore	1720-1050 ³	1720-0949 ³
250 Leonardo (pinza Grimeca) 99-05	Anteriore	1720-0945 ³	1720-0838 ³
	Posteriore	1720-1050 ³	1720-0949 ³
250 Leonardo 99-05	Anteriore	1720-0839	1720-0832
	Posteriore	1720-1050 ³	1720-0949 ³
250 Scarabeo, Scarabeo ie 06-11	Anteriore	1720-1026 ³	1720-0950 ³
	Posteriore	1720-1050 ³	1720-0949 ³
250 Sportcity 06-08	Anteriore	1720-0945 ³	1720-0838 ³
	Posteriore	1720-1050 ³	1720-0949 ³
300 Leonardo (pinza Grimeca) 05-06	Anteriore	1720-0945 ³	1720-0838 ³
	Posteriore	1720-0839	1720-0832

PASTIGLIE E GANASCE FRENO continua alla pagina successiva.

- SISTEMI DI SCARICO
- BAULETTI E BORSE
- TELI COPRIMOTO E SISTEMI ANTIFURTO
- PARABREZZA
- COMPONENTI PER CARENATURA, SELLA E CORPO SCOOTER
- COMPONENTI MANUBRIO
- TELAIO E SOSPENSIONI
- ILLUMINAZIONE
- COMPONENTI ELETTRICI E STRUMENTAZIONE
- CINGHIE, PIGNONI, CORONE E CATENE
- COMPONENTI E ACCESSORI RUOTE
- FRENI
- MOTORE
- IMPIANTO ARIA E CARBURANTE
- AUDIO, VIDEO E SUPPORTI
- ARTICOLI PROMOZIONALI
- INDICE



PASTIGLIE E GANASCE FRENO (CONT)

SISTEMI DI SCARICO

BAULETTI E BORSE

TELI COPRIMOTO E SISTEMI ANTIFURTO

PARABREZZA

COMPONENTI PER CARENATURA, SELLA E CORPO SCOOTER

COMPONENTI MANUBRIO

TELAIO E SOSPENSIONI

ILLUMINAZIONE

COMPONENTI ELETTRICI E STRUMENTAZIONE

CINGHIE, PIGNONI, CORONE E CATENE

COMPONENTI E ACCESSORI RUOTE

FRENI

MOTORE

IMPIANTO ARIA E CARBURANTE

AUDIO, VIDEO E SUPPORTI

ARTICOLI PROMOZIONALI

INDICE

APPLICAZIONI	POSIZIONE	COD. ART. PASTIGLIA FRENO HF CERAMIC	COD. ART. PASTIGLIA FRENO CT CARBON
APRILIA (CONT)			
300 Scarabeo Special 10-11	Anteriore	1720-1026 ³	1720-0950 ³
	Posteriore	1720-1050 ³	1720-0949 ³
SR 300 Max 12-19	Anteriore	1720-1061 ³	1720-0952 ³
	Posteriore	1720-1061 ³	1720-0952 ³
400 Scarabeo ie 07-08	Anteriore	1720-0945 ³	1720-0838 ³
	Posteriore	1720-1050 ³	1720-0949 ³
500 Atlantic Sprint 06-10	Anteriore	1720-1026 ³	1720-0950 ³
	Posteriore	1720-1050 ³	1720-0949 ³
500 Atlantic 02-05	Anteriore, lato sinistro	1720-0945 ³	1720-0838 ³
	Posteriore	1720-1050 ³	1720-0949 ³
500 Scarabeo Classic 10-11	Anteriore	1720-0945 ³	1720-0838 ³
	Posteriore	1720-1050 ³	1720-0949 ³
500 Scarabeo ie 07-11	Anteriore	1720-0945 ³	1720-0838 ³
	Posteriore	1720-1050 ³	1720-0949 ³
500 Scarabeo 03-06	Anteriore	1720-0945 ³	1720-0838 ³
	Posteriore	1720-1050 ³	1720-0949 ³
SRV 850 12-19	Anteriore	1720-0983 ³	1720-0869 ³
	Posteriore	1720-1061 ³	1720-0952 ³
	Freno di stazionamento	1720-0961	-
ALATA			
25 Carosello 97	Anteriore	1720-1059	1720-1023
50 Carosello 97-01	Anteriore	1720-1059	1720-1023
50 Hacker 95-00	Anteriore	1720-1059	1720-1023
	Posteriore	1723-0561 ¹	-
50 Skeggia 98-00	Anteriore	1720-1057	1720-1013
AT10 25 97	Anteriore	1720-1057	1720-1013
AT10 50 97	Anteriore	1720-1057	1720-1013
125 Hacker 98	Anteriore	1720-1059	1720-1023
BARIGO			
Scooter electric 97	Anteriore	1720-1046	1720-0976
	Posteriore	1723-0441 ¹	-
BENELLI			
50 49X (Quattro Nove) 08-13	Anteriore	1720-0868	1720-0830
50 Chrono 92-93	Posteriore	1723-0428 ¹	-
50 Chrono 94	Anteriore	1720-1059	1720-1023
	Posteriore	1723-0428 ¹	-
50 Naked 02	Anteriore	1720-1071	1720-1049
	Posteriore	1723-0441 ¹	-
50 Nemo, Quadra 94	Anteriore	1720-1059	1720-1023
	Posteriore	1723-0428 ¹	-
50 Pepe 99-11	Anteriore	1720-1059	1720-1023
	Posteriore	1723-0428 ¹	-
K2 50 Air 98-01	Anteriore	1720-1059	1720-1023
	Posteriore	1720-1059	1720-1023
K2 50 LC 99-01	Anteriore	1720-1059	1720-1023
	Posteriore	1720-1059	1720-1023
K2 50 Namur 99	Anteriore	1720-1059	1720-1023
	Posteriore	1720-1059	1720-1023
491 50 GT Sport 98-99	Anteriore	1720-1059	1720-1023
	Posteriore	1723-0428 ¹	-
491 50 Naked 99-02	Anteriore	1720-1059	1720-1023
	Posteriore	1723-0428 ¹	-
491 50 Racing 99-04	Anteriore	1720-1059	1720-1023
	Posteriore	1720-1059	1720-1023
491 50 RR, -GP 00-02	Anteriore	1720-1059	1720-1023
	Posteriore	1720-1059	1720-1023
491 50 ST 01-02	Anteriore	1720-1059	1720-1023
	Posteriore	1723-0428 ¹	-
491 50 Superbike 99-04	Anteriore	1720-1059	1720-1023
	Posteriore	1720-1059	1720-1023
100 Naked 02-03	Anteriore	1720-1059	1720-1023
K2 100 Biposto 99-01	Anteriore	1720-1059	1720-1023
LX 100 Pepe 02-06	Anteriore	1720-1059	1720-1023
	Posteriore	1723-0441 ¹	-
125 Adiva 00-05	Anteriore	1720-1059	1720-1023
	Posteriore	1720-1028	1720-0987
125 Caffenero 08-11	Anteriore, lato destro	1720-1060	1721-1825 ²
	Anteriore, lato sinistro	1720-1043 ³	1720-0957 ³
125 MJ 10	Posteriore	1720-1043 ³	1720-0957 ³
	Posteriore	1720-1043 ³	1720-0957 ³
125 Velvet, Velvet Touring 99	Anteriore	1720-1059	1720-1023

¹ Ganascia freno.

² Pastiglia freno con miscela MS sinterizzata.

³ Le pastiglie freno con miscela MS sinterizzata sono disponibili per questa applicazione, vedere i COD. ART. della miscela MS sinterizzata nella tabella rimandi incrociati.

APPLICAZIONI	POSIZIONE	COD. ART. PASTIGLIA FRENO HF CERAMIC	COD. ART. PASTIGLIA FRENO CT CARBON
APRILIA (CONT)			
150 Adiva 00-05	Anteriore	1720-1059	1720-1023
	Posteriore	1720-1028	1720-0987
150 MJ 10	Anteriore	1720-1043 ³	1720-0957 ³
	Posteriore	1720-1043 ³	1720-0957 ³
150 Velvet, Velvet Touring 00-12	Anteriore	1720-1059	1720-1023
250 Caffenero 08-14	Anteriore, lato sinistro	1720-1043 ³	1720-0957 ³
	Anteriore, lato destro	1720-1060	1721-1825 ²
250 Caffenero 08-14	Posteriore	1720-0956	1720-0955
250 Velvet, Velvet Touring 99-08	Anteriore	1720-1059	1720-1023
350 Zenzero 12-15	Anteriore	1720-1027	1720-0986
	Posteriore	1720-1021 ³	1720-0974 ³
400 Velvet Dusk 03-04	Posteriore	1720-1059	1720-1023
BETA			
50 Ark Air Cooled 99-12	Anteriore	1720-1059	1720-1023
50 Ark K Series 97-05	Anteriore	1720-1059	1720-1023
	Posteriore	1720-1059	1720-1023
50 Ark LC 99-12	Anteriore	1720-1059	1720-1023
50 Chrono 13 94-99	Anteriore	1720-1059	1720-1023
	Posteriore	1723-0428 ¹	-
50 Eikon 04-07	Anteriore	1720-1059	1720-1023
	Posteriore	1720-1050 ³	1720-0949 ³
50 Eikon 99-03	Anteriore	1720-1046	1720-0976
	Posteriore	1720-1046	1720-0976
50 Quadra 95-96	Anteriore	1720-1059	1720-1023
	Posteriore	1723-0428 ¹	-
50 RR Standard 99-08	Anteriore	1720-0972	1720-0893
50 RR Supermotard 99-03	Anteriore	1720-0972	1720-0893
50 Techno 96	Anteriore	1720-1046	1720-0976
	Posteriore	1720-1046	1720-0976
50 Tempo (cerchi da 13") 00-02	Anteriore	1720-1059	1720-1023
50 Tempo (cerchi da 16") 00-02	Anteriore	1720-1059	1720-1023
50 Tempo 92-96	Anteriore	1720-1046	1720-0976
	Posteriore	1723-0428 ¹	-
50 Tempo 99	Anteriore	1720-1059	1720-1023
125 Eikon 04-06	Anteriore	1720-1059	1720-1023
	Posteriore	1720-1050 ³	1720-0949 ³
125 Eikon 99-03	Anteriore	1720-1046	1720-0976
	Posteriore	1720-1046	1720-0976
150 Eikon 04	Anteriore	1720-1059	1720-1023
	Posteriore	1720-1050 ³	1720-0949 ³
150 Eikon 99-03	Anteriore	1720-1046	1720-0976
	Posteriore	1720-1046	1720-0976
250 Eikon 99-10	Anteriore	1720-1046	1720-0976
	Posteriore	1720-1046	1720-0976
BMW			
125 C1 00-03	Anteriore	1720-0894	1720-0989
	Posteriore	1720-0940	1720-0939
200 C1 02-04	Anteriore	1720-0894	1720-0989
	Posteriore	1720-0940	1720-0939
C 400 GT 19-22	Posteriore	1720-0940	1720-0939
C 400 X 18-21	Anteriore	1720-0862 ³	1720-0861 ³
	Posteriore	1720-0940	1720-0939
C 400 GT 19-022	Anteriore	1720-0862 ³	1720-0861 ³
	Posteriore	1720-0953	1720-0842 ³
C 0 Evolution 12-18	Anteriore	1720-0953	1720-0842 ³
	Posteriore	1720-0953	1720-0842 ³
(Freno di stazionamento)	Freno di stazionamento	1720-0961	-
C 600 Sport 12-15	Anteriore	1720-0953	1720-0842 ³
	Posteriore	1720-0953	1720-0842 ³
(Freno di stazionamento)	Freno di stazionamento	1720-0961	-
C 650 GT 12-21	Anteriore	1720-0953	1720-0842 ³
	Posteriore	1720-0953	1720-0842 ³
	Freno di stazionamento	1720-0961	-
C 650 Sport 16-20	Anteriore	1720-0953	1720-0842 ³
	Posteriore	1720-0953	1720-0842 ³
BS VILLA			
AX 50 93	Posteriore	1723-0428 ¹	-
GZ 50 93	Posteriore	1723-0428 ¹	-
ZX 50 93	Anteriore	1720-0859	-
ZX 50 93	Anteriore	1723-0454 ¹	-



PASTIGLIE E GANASCE FRENO (CONT)

APPLICAZIONI	POSIZIONE	COD. ART. PASTIGLIA FRENO HF CERAMIC	COD. ART. PASTIGLIA FRENO CT CARBON
CAGIVA			
50 Blues 89	Anteriore	1720-0945 ³	1720-0838 ³
50 City 92-94	Anteriore	1720-0859	-
	Posteriore	1723-0428 ¹	-
50 City 95-97	Anteriore	1720-1070	1720-1048
	Posteriore	1723-0428 ¹	-
50 City 08	Anteriore	1720-1056	1720-0978
50 Mantis 99	Anteriore	1720-1046	1720-0976
50 Mantis 99	Posteriore	1723-0561 ¹	-
50 Nag 08	Anteriore	1720-0868	1720-0830
50 Progress 98-99	Anteriore	1720-1046	1720-0976
80 City 93-95	Posteriore	1720-0946	-
CPI			
50 Aragon Club 07-09	Anteriore	1720-0868	1720-0830
50 Aragon GP 06-09	Anteriore	1720-0868	1720-0830
50 Aragon SP 07-09	Anteriore	1720-0868	1720-0830
50 Baby 02	Anteriore	1720-1021 ³	1720-0974 ³
	Posteriore	1723-0441 ¹	-
50 Freaky 07	Anteriore	1720-0868	1720-0830
50 GTR 02	Anteriore	1720-1047 ³	1720-0980 ³
50 GTR 03-09	Anteriore	1720-0985 ³	1720-0913 ³
	Posteriore	1720-1059	1720-1023
50 GTS 02-03	Anteriore	1720-1047 ³	1720-0980 ³
	Posteriore	1720-1054	-
50 Hussar 01-02	Anteriore	1720-1021 ³	1720-0974 ³
	Posteriore	1723-0441 ¹	-
50 Hussar 03-06	Anteriore	1720-0868	1720-0830
	Posteriore	1723-0441 ¹	-
50 Mars 01-02	Anteriore	1720-1021 ³	1720-0974 ³
	Posteriore	1723-0441 ¹	-
50 Oliver City 03-12	Anteriore	1720-0868	1720-0830
	Posteriore	1723-0441 ¹	-
50 Oliver Sport 03-12	Anteriore	1720-0868	1720-0830
	Posteriore	1723-0441 ¹	-
50 Oliver 03-12	Anteriore	1720-0868	1720-0830
	Posteriore	1723-0441 ¹	-
50 Popcorn 01-02	Anteriore	1720-1021 ³	1720-0974 ³
	Posteriore	1723-0441 ¹	-
50 Popcorn 03-06	Anteriore	1720-0868	1720-0830
125 Aragon GP 07-12	Anteriore	1720-0868	1720-0830
125 GTR, GTS 02-03	Anteriore	1720-1047 ³	1720-0980 ³
	Posteriore	1720-1071	1720-1049
125 X-Large 02-03	Anteriore	1720-0985 ³	1720-0913 ³
	Posteriore	1720-0985 ³	1720-0913 ³
200 GTR, GTS 02-03	Anteriore	1720-1047 ³	1720-0980 ³
	Posteriore	1720-1071	1720-1049
200 X-Large 02-03	Anteriore	1720-0985 ³	1720-0913 ³
	Posteriore	1720-0985 ³	1720-0913 ³
DAELIM			
50 a Four 06-12	Anteriore	1720-1027	1720-0986
50 Bonita 09-12	Anteriore	1720-0859	-
50 Delfino 99	Anteriore	1720-0973	1720-0892
50 E-Five 03-08	Anteriore	1720-0973	1720-0892
50 History, S-Five 01	Anteriore	1720-0973	1720-0892
	Posteriore	1720-0973	1720-0892
50 Message II 02	Anteriore	1720-0973	1720-0892
50 Tapo 99-04	Anteriore	1720-0973	1720-0892
50 Vivo 99	Anteriore	1720-0973	1720-0892
GZ 50 G Message 98-01	Anteriore	1720-0859	-
SE 50 Cordi 06-12	Anteriore	1720-0973	1720-0892
SJ 50 S-Five 06-12	Anteriore	1720-0859	-
100 Delfino 99-04	Anteriore	1720-0973	1720-0892
125 Altino 02-04	Anteriore	1720-0973	1720-0892
125 Delfino 08-11	Anteriore	1720-1027	1720-0986
125 DLX, Otello DLX 01-02	Anteriore	1720-0973	1720-0892
	Posteriore	1720-0973	1720-0892
125 History 01-06	Anteriore	1720-0973	1720-0892
	Posteriore	1720-0973	1720-0892
125 Message II 00	Anteriore	1720-0973	1720-0892
125 Otello 99-00	Anteriore	1720-0973	1720-0892
125 Otello 08	Posteriore	1720-0973	1720-0892
125 S2 FI 07-15	Posteriore	1720-0973	1720-0892
125 S2 06-08	Anteriore	1720-0953	1720-0842 ³
	Posteriore	1720-0973	1720-0892

¹ Ganascia freno.

³ Le pastiglie freno con miscela MS sinterizzata sono disponibili per questa applicazione, vedere i COD.ART. della miscela MS sinterizzata nella tabella rimandi incrociati.

APPLICAZIONI	POSIZIONE	COD. ART. PASTIGLIA FRENO HF CERAMIC	COD. ART. PASTIGLIA FRENO CT CARBON
DAELIM (CONT)			
NS 125 II 00	Anteriore	1720-0973	1720-0892
QL 125 Steezer 17-19	Posteriore	1720-1058 ³	1720-0979
S 125 da VIN SDC007441 17-19	Posteriore	1720-1019	1720-0844
S 125 a VIN SDC007440 17-19	Posteriore	1720-1058 ³	1720-0979
SL 125 U3 FI 07-09	Posteriore	1720-0973	1720-0892
SV 125 S3 11-15	Posteriore	1720-1058 ³	1720-0979
250 S2 06-10	Anteriore	1720-0953	1720-0842 ³
	Posteriore	1720-0973	1720-0892
S 300 17-19	Posteriore	1720-1019	1720-0844
DERBI			
50 Atlantis 4T 04-10	Anteriore	1720-1046	1720-0976
50 Atlantis Bullet 04-05	Anteriore	1720-1046	1720-0976
50 Atlantis H2O Wave 01	Anteriore	1720-1046	1720-0976
	Anteriore	1720-1046	1720-0976
50 Atlantis Wave 01-02	Anteriore	1720-1046	1720-0976
50 Atlantis 99-08	Anteriore	1720-1046	1720-0976
	Posteriore	1723-0561 ¹	-
50 Aventura 96	Anteriore	1720-1046	1720-0976
50 Boulevard 09-13	Anteriore	1720-1061 ³	1720-0952 ³
50 Easy 96-98	Posteriore	1723-0561 ¹	-
50 Hunter 97-99	Anteriore	1720-1046	1720-0976
	Posteriore	1723-0561 ¹	-
50 Manhattan 99	Anteriore	1720-1046	1720-0976
	Posteriore	1723-0561 ¹	-
50 Predator LC 99-02	Anteriore	1720-1046	1720-0976
	Posteriore	1720-1046	1720-0976
50 Predator O2 00-02	Anteriore	1720-1046	1720-0976
	Posteriore	1720-1046	1720-0976
50 Rambla 06	Anteriore	1720-1046	1720-0976
	Posteriore	1720-1046	1720-0976
50 Senda DRD Pro SM 05-11	Posteriore	1720-1051	1720-1015
50 Vamos FL 95-99	Anteriore	1720-1046	1720-0976
	Posteriore	1723-0561 ¹	-
50 Vamos L 95	Anteriore	1720-1046	1720-0976
	Posteriore	1723-0561 ¹	-
50 Vamos R (pinza A.J.P.) 95	Anteriore	1720-1046	1720-0976
50 Vamos R (pinza Brembo) 95	Anteriore	1720-1059	1720-1023
50 Variant Sport-R 01-13	Anteriore	1720-1046	1720-0976
GP 50 01	Anteriore	1720-1046	1720-0976
GP1 50 01-03	Anteriore	1720-1046	1720-0976
	Posteriore	1720-1046	1720-0976
GPR 50 R 98-03	Posteriore	1720-1046	1720-0976
GPX1 50 06	Posteriore	1720-1046	1720-0976
ST 50 Paddock 96-99	Anteriore	1720-1046	1720-0976
	Posteriore	1723-0561 ¹	-
100 Atlantis 4T 04-06	Anteriore	1720-1046	1720-0976
100 Atlantis O2/H2O 01	Anteriore	1720-1046	1720-0976
125 Boulevard 03-07	Anteriore	1720-1051	1720-1015
	Posteriore	1723-0561 ¹	-
125 Predator 99	Anteriore	1720-1046	1720-0976
125 Rambla 08-14	Anteriore	1720-0945 ³	1720-0838 ³
	Posteriore	1720-1050 ³	1720-0949 ³
125 Senda Baja 06-12	Posteriore	1720-1051	1720-1015
150 Boulevard 03-09	Anteriore	1720-1051	1720-1015
	Posteriore	1723-0561 ¹	-
300 Rambla 08-12	Anteriore	1720-0945 ³	1720-0838 ³
	Posteriore	1720-1050 ³	1720-0949 ³
EASY RIDER			
50 Easy Rider 99	Anteriore	1720-1045	1720-0975
E-TON			
RXL 150 Viper 07	Anteriore-2	1723-0428 ¹	-
GARELLI			
0 Xo Electric 12	Anteriore	1720-1018	1720-0915
	Posteriore	1720-1012	-
50 Flexi 12	Anteriore	1720-0868	1720-0830
50 Flo' 00-02	Anteriore	1720-1059	1720-1023
50 Xo 12	Anteriore	1720-0868	1720-0830
	Posteriore	1720-1046	1720-0976
GSP 50 12	Anteriore	1720-0868	1720-0830
	Posteriore	1720-1046	1720-0976
KRS 50 02	Anteriore	1720-1070	1720-1048
PMX 50 Rally 00	Anteriore	1720-1056	1720-0978
PMX 50 Sport 00	Anteriore	1720-1070	1720-1048

PASTIGLIE E GANASCE FRENO continua alla pagina successiva.

- SISTEMI DI SCARICO
- BAULETTI E BORSE
- TELI COPRIMOTO E SISTEMI ANTIFURTO
- PARABREZZA
- COMPONENTI PER CARENATURA, SELLA E CORPO SCOOTER
- COMPONENTI MANUBRIO
- TELAIO E SOSPENSIONI
- ILLUMINAZIONE
- COMPONENTI ELETTRICI E STRUMENTAZIONE
- CINGHIE, PIGNONI, CORONE E CATENE
- COMPONENTI E ACCESSORI RUOTE
- FRENI
- MOTORE
- IMPIANTO ARIA E CARBURANTE
- AUDIO, VIDEO E SUPPORTI
- ARTICOLI PROMOZIONALI
- INDICE



PASTIGLIE E GANASCE FRENO (CONT)

	APPLICAZIONI	POSIZIONE	COD. ART. PASTIGLIA FRENO HF CERAMIC	COD. ART. PASTIGLIA FRENO CT CARBON	APPLICAZIONI	POSIZIONE	COD. ART. PASTIGLIA FRENO HF CERAMIC	COD. ART. PASTIGLIA FRENO CT CARBON
SISTEMI DI SCARICO	GARELLI (CONT)				GILERA (CONT)			
	125 Flexi 12	Anteriore	1720-1018	1720-0915	125 GSM 00	Anteriore	1720-1046	1720-0976
	125 Freeland 02	Anteriore	1720-1070	1720-1048		Posteriore	1720-1046	1720-0976
	125 Panther 02	Anteriore	1720-0859	-	125 Cougar 99-02	Anteriore	1720-0945 ³	1720-0838 ³
		Posteriore	1720-1059	1720-1023	125 DNA 01-03	Anteriore	1720-1047 ³	1720-0980 ³
	125 Raider 02	Anteriore	1720-1021 ³	1720-0974 ³		Posteriore	1720-1071	1720-1049
	125 T-Rex 00	Anteriore	1720-1070	1720-1048	125 Nexus 07-12	Anteriore	1720-1061 ³	1720-0952 ³
	125 Xo 12	Anteriore	1720-1018	1720-0915		Posteriore	1720-1061 ³	1720-0952 ³
		Posteriore	1720-1012	-	125 Typhoon 96-00	Anteriore	1720-1069	1720-1024
		Posteriore	1720-1012	-		Posteriore	1723-0116 ¹	-
BAULETTI E BORSE	150 Freeland 02	Anteriore	1720-1070	1720-1048	FX 125 Runner (pinza Grimeca) 00-05	Anteriore	1720-1047 ³	1720-0980 ³
	150 Panther 02	Anteriore	1720-0859	-		Posteriore	1720-1063 ³	1720-0994 ³
		Posteriore	1720-1059	1720-1023	FX 125 Runner (pinza Henglong) 00-05	Anteriore	1720-1061 ³	1720-0952 ³
	150 Xo 12	Anteriore	1720-1018	1720-0915		Posteriore	1720-1063 ³	1720-0994 ³
		Posteriore	1720-1012	-	FX 125 Runner SP (pinza Grimeca) 00-03	Anteriore	1720-1047 ³	1720-0980 ³
	200 Xo 12	Anteriore	1720-1043 ³	1720-0957 ³		Posteriore	1720-1063 ³	1720-0994 ³
		Posteriore	1720-1012	-	FX 125 Runner SP (pinza Henglong) 00-03	Anteriore	1720-1061 ³	1720-0952 ³
	250 Panther 02	Anteriore	1720-0859	-		Posteriore	1720-1063 ³	1720-0994 ³
		Posteriore	1720-1059	1720-1023	FX 125 Runner 97-99	Posteriore	1723-0565 ¹	-
		Posteriore	1720-1059	1720-1023	SC 125 06-07	Posteriore	1720-1046	1720-0976
TELI COPRIMOTO E SISTEMI ANTIFURTO	GENERIC				ST 125 Runner 08-11	Anteriore	1720-1061 ³	1720-0952 ³
	50 Ideo 06-13	Anteriore	1720-0868	1720-0830		Posteriore	1720-1028	1720-0987
		Posteriore	1723-0441 ¹	-	ST 125 Runner 12-13	Anteriore	1720-1061 ³	1720-0952 ³
	50 ROC 08-11	Anteriore	1720-0868	1720-0830		Posteriore	1720-1063 ³	1720-0994 ³
	50 tempi 08-12	Anteriore	1720-0868	1720-0830	ST 200 Runner 08-11	Anteriore	1720-1061 ³	1720-0952 ³
	50 Toxic 07-16	Posteriore	1720-1059	1720-1023		Posteriore	1720-1063 ³	1720-0994 ³
	50 Trigger SM Competition 08-14	Posteriore	1720-1059	1720-1023	VX 125 Runner 4T (pinza Grimeca) 01-12	Anteriore	1720-1028	1720-0987
	50 Trigger SM 06-14	Posteriore	1720-1059	1720-1023		Posteriore	1720-1063 ³	1720-0952 ³
	50 Trigger X Competition 08-12	Posteriore	1720-1059	1720-1023	VX 125 Runner 4T (pinza Henglong) 01-12	Anteriore	1720-1061 ³	1720-0952 ³
	50 Trigger X 06-14	Posteriore	1720-1059	1720-1023		Posteriore	1720-1028	1720-0987
50 XOR 06-13	Anteriore	1720-0868	1720-0830	175 Mad Mud 02	Posteriore	1720-1071	1720-1049	
PARABREZZA		Posteriore	1723-0441 ¹	-	180 DNA 01-03	Anteriore	1720-1047 ³	1720-0980 ³
	125 Soho 07-16	Anteriore	1720-0868	1720-0830		Posteriore	1720-1071	1720-1049
	125 tempi 08-15	Anteriore	1720-0868	1720-0830	200 Stalker 97-01	Anteriore	1720-1059	1720-1023
	125 XOR 07-11	Anteriore	1720-0868	1720-0830		Posteriore	1720-1063 ³	1720-0994 ³
	125 Zion 08-15	Anteriore	1720-1027	1720-0986	250 Nexus 07-08	Anteriore	1720-1061 ³	1720-0952 ³
		Posteriore	1720-1059	1720-1023		Posteriore	1720-1061 ³	1720-0952 ³
	GILERA				500 Nexus 04-12	Anteriore	1720-0983 ³	1720-0869 ³
	50 503 91-94	Anteriore	1720-0948	-		Posteriore	1720-0985 ³	1720-0913 ³
		Posteriore	1720-0948	-	FX 150 Runner 97-01	Posteriore	1723-0565 ¹	-
	50 DNA 01-07	Anteriore	1720-1047 ³	1720-0980 ³	FXR 180 Runner (pinza Grimeca) 00-03	Anteriore	1720-1047 ³	1720-0980 ³
	Posteriore	1720-1071	1720-1049		Posteriore	1720-1063 ³	1720-0994 ³	
50 Eaglet 97-99	Posteriore	1720-1045	1720-0975	FXR 180 Runner (pinza Henglong) 00-03	Anteriore	1720-1061 ³	1720-0952 ³	
50 Eaglet 96	Posteriore	1723-0116 ¹	-		Posteriore	1720-1063 ³	1720-0994 ³	
50 Eaglet 97-99	Anteriore	1720-1059	1720-1023	FXR 180 Runner/SP (pinza Grimeca) 00	Anteriore	1720-1047 ³	1720-0980 ³	
50 Easy Moving 96-11	Anteriore	1720-1069	1720-1024		Posteriore	1720-1063 ³	1720-0994 ³	
50 H@k 99-02	Anteriore	1720-1046	1720-0976	FXR 180 Runner/SP (pinza Henglong) 00	Anteriore	1720-1061 ³	1720-0952 ³	
COMPONENTI PER CARENATURA, SELLA E CORPO SCOOTER		Posteriore	1720-1046	1720-0976		Posteriore	1720-1063 ³	1720-0994 ³
	50 Ice 02-05	Anteriore	1720-1059	1720-1023	FXR 180 Runner 98	Anteriore	1720-1047 ³	1720-0980 ³
	50 Runner PJ 06-11	Anteriore	1720-1061 ³	1720-0952 ³	VXR 180 Runner 4T (pinza Grimeca) 01-08	Anteriore	1720-1047 ³	1720-0980 ³
		Posteriore	1720-1063 ³	1720-0994 ³		Posteriore	1720-1028	1720-0987
	50 Runner SP 06-12	Anteriore	1720-1061 ³	1720-0952 ³	VXR 180 Runner 4T (pinza Henglong) 01-08	Anteriore	1720-1061 ³	1720-0952 ³
		Posteriore	1720-1063 ³	1720-0994 ³		Posteriore	1720-1028	1720-0987
	50 Runner SP, Purejet 98-05	Anteriore	1720-1071	1720-1049	VXR 180 Runner 01-08	Anteriore	1720-1061 ³	1720-0952 ³
		Posteriore	1720-1063 ³	1720-0994 ³	FX 200 Runner SP 98-01	Anteriore	1720-1047 ³	1720-0980 ³
	50 Runner 97-05	Anteriore	1720-1071	1720-1049		Posteriore	1720-1063 ³	1720-0994 ³
		Posteriore	1723-0116 ¹	-	FX 200 Runner 97-98	Posteriore	1723-0565 ¹	-
50 Stalker 97-01	Anteriore	1720-1059	1720-1023	RC 500 Fuoco ie 08-17	Anteriore	1720-1063 ³	1720-0994 ³	
COMPONENTI MANUBRIO		Posteriore	1720-1063 ³	1720-0994 ³		Posteriore	1720-0891	-
	50 Storm 94-98	Anteriore	1720-1071	1720-1049		Freno di stazionamento	1720-0961	-
	50 Typhoon 93-95	Anteriore	1720-1071	1720-1049	VXR 200 Runner 4T (pinza Grimeca) 01-09	Anteriore	1720-1047 ³	1720-0980 ³
	50 Typhoon 96-01	Anteriore	1720-1069	1720-1024		Posteriore	1720-1028	1720-0987
	50 Zulu 01-03	Anteriore	1720-1046	1720-0976	VXR 200 Runner 4T (pinza Henglong) 01-09	Anteriore	1720-1061 ³	1720-0952 ³
		Posteriore	1720-1046	1720-0976		Posteriore	1720-1028	1720-0987
	DT 50 Stalker 01-05	Anteriore	1720-1059	1720-1023	GP 800 08-15	Anteriore	1720-0983 ³	1720-0869 ³
		Posteriore	1720-1063 ³	1720-0994 ³		Posteriore	1720-1061 ³	1720-0952 ³
	GSM 50 Supermotard 01-13	Anteriore	1720-1046	1720-0976		Freno di stazionamento	1720-0961	-
		Posteriore	1720-1046	1720-0976	HERCULESE			
NRG 50 94-95	Anteriore	1720-1059	1720-1023	50 Gipsy, Splinter, Reggae 95	Anteriore	1720-1059	1720-1023	
R 50 96	Anteriore	1720-0948	-		Posteriore	1723-0428 ¹	-	
RCR 50 04-13	Anteriore	1720-1046	1720-0976	50 Limbo 95	Posteriore	1723-0428 ¹	-	
	Posteriore	1720-1046	1720-0976	SR 50 Samba 93	Anteriore	1723-0428 ¹	-	
70 Runner Malossi 98	Anteriore	1720-1059	1720-1023		Posteriore	1723-0428 ¹	-	
80 Typhoon 95-99	Anteriore	1720-1071	1720-1049	SR 80 Samba 93	Anteriore	1723-0428 ¹	-	
SMT 50 04-13	Anteriore	1720-1046	1720-0976		Posteriore	1723-0428 ¹	-	
	Posteriore	1720-1046	1720-0976		Posteriore	1723-0428 ¹	-	
COMPONENTI ELETTRICI E STRUMENTAZIONE	¹ Ganascia freno.				³ Le pastiglie freno con miscela MS sinterizzata sono disponibili per questa applicazione, vedere i COD. ART. della miscela MS sinterizzata nella tabella rimandi incrociati.			



PASTIGLIE E GANASCE FRENO (CONT)

APPLICAZIONI	POSIZIONE	COD. ART. PASTIGLIA FRENO HF CERAMIC	COD. ART. PASTIGLIA FRENO CT CARBON
HERO			
ENVOY 50 99	Anteriore	1720-1046	1720-0976
HONDA			
50 Dio, Life 94-96	Anteriore	1723-0454 ¹	-
	Anteriore	1723-0454 ¹	-
50 Formula 94-98	Anteriore	1720-1059	1720-1023
50 Sky Classic 00-03	Anteriore	1720-1059	1720-1023
	Posteriore	1723-0428 ¹	-
50 Sky Vetro 00-02	Anteriore	1720-1059	1720-1023
	Posteriore	1723-0428 ¹	-
50 Super Dio (Japan) 94-96	Anteriore	1723-0454 ¹	-
	Anteriore	1723-0454 ¹	-
C 50 all models 75-93	Anteriore	1723-0428 ¹	-
	Posteriore	1723-0428 ¹	-
CF 50 Chaly 79	Anteriore	1723-0428 ¹	-
	Posteriore	1723-0428 ¹	-
CH 50 P Metropolitan II 02-06	Anteriore	1723-0454 ¹	-
	Anteriore	1723-0454 ¹	-
CHF 50 Metropolitan 02-05	Anteriore	1723-0454 ¹	-
	Anteriore	1723-0454 ¹	-
GP 50 Dio 91	Anteriore	1720-0859	-
	Anteriore	1723-0454 ¹	-
HSC 50 ZR, 01 Scooter 92-95	Anteriore	1720-0859	-
	Anteriore	1723-0454 ¹	-
NH 50 Lead (freno a tamburo) 94	Anteriore	1723-0428 ¹	-
NH 50 Lead 83	Anteriore	1723-0428 ¹	-
	Anteriore	1720-0977 ³	-
NPS 50 Zoomer 01-12	Anteriore	1723-0454 ¹	-
	Anteriore	1723-0454 ¹	-
NSC 50 Vision 10-18	Anteriore	1720-1065 ³	1720-0960 ³
NU 50 MC Runaway, Express 82-83	Anteriore	1723-0454 ¹	-
SA 50 J Vision 88-94	Anteriore	1723-0454 ¹	-
	Anteriore	1723-0454 ¹	-
SFX 50 Sport 96-04	Anteriore	1720-1059	1720-1023
	Posteriore	1723-0428 ¹	-
SGX 50 Sky DX 97-03	Anteriore	1720-1059	1720-1023
	Posteriore	1723-0428 ¹	-
SJ 50 Bali 93-98	Posteriore	1723-0428 ¹	-
PA 50 Camino 80-86	Anteriore	1723-0518 ¹	-
	Posteriore	1723-0518 ¹	-
PA 50 78-81	Posteriore	1723-0518 ¹	-
PF 50 M Nocio 75-80	Anteriore	1723-0518 ¹	-
	Posteriore	1723-0518 ¹	-
PK 50 Walaroo DX-STD 90-01	Anteriore	1723-0454 ¹	-
	Posteriore	1723-0428 ¹	-
PX 50 82-84	Anteriore	1723-0518 ¹	-
QA 50 K1-K3 87-89	Anteriore	1723-0518 ¹	-
	Posteriore	1723-0518 ¹	-
QR 50 93-03	Anteriore	1723-0454 ¹	-
R 50 Monkey 88	Posteriore	1723-0428 ¹	-
SP 50 91	Anteriore	1720-0973	1720-0892
SR 50 Dio 93	Anteriore	1720-0859	-
	Posteriore	1723-0454 ¹	-
SR 50 Super Dio 91-92	Anteriore	1720-0859	-
	Anteriore	1723-0454 ¹	-
SS 50 K2 75-77	Anteriore	1723-0428 ¹	-
	Posteriore	1723-0428 ¹	-
SS 50 ZB2 75-80	Posteriore	1723-0428 ¹	-
ST 50 Dax 78-93	Anteriore	1723-0428 ¹	-
	Posteriore	1723-0428 ¹	-
SH 50 City Express 84-96	Posteriore	1723-0428 ¹	-
SH 50 Fifty, Scoopy 00-03	Anteriore	1720-1059	1720-1023
SH 50 Scoopy 88-04	Anteriore	1723-0428 ¹	-
SH 50 T 97	Anteriore	1720-1059	1720-1023
	Posteriore	1723-0428 ¹	-
SXR 50 98-00	Anteriore	1720-1059	1720-1023
SZ 50 Tact S 93-96	Anteriore	1720-0859	-
	Anteriore	1723-0454 ¹	-
SZX 50 X8R-S 98-04	Anteriore	1720-1059	1720-1023
SZX 50 X8R-X 98-01	Anteriore	1720-1059	1720-1023
ZX 50 Super Dio 92-01	Anteriore	1720-0859	-
	Anteriore	1723-0454 ¹	-
C 70 tutti i modelli 75-83	Anteriore	1723-0428 ¹	-
	Posteriore	1723-0428 ¹	-

¹ Ganascia freno.

³ Le pastiglie freno con miscela MS sinterizzata sono disponibili per questa applicazione, vedere i COD.ART. della miscela MS sinterizzata nella tabella rimandi incrociati.

APPLICAZIONI	POSIZIONE	COD. ART. PASTIGLIA FRENO HF CERAMIC	COD. ART. PASTIGLIA FRENO CT CARBON
HONDA (CONT)			
CF 70 K2, C 78	Anteriore	1723-0428 ¹	-
	Posteriore	1723-0428 ¹	-
ST 70 Dax 78-93	Anteriore	1723-0428 ¹	-
	Posteriore	1723-0428 ¹	-
75 Yupy 90-95	Posteriore	1723-0428 ¹	-
NF 75 79	Anteriore	1723-0428 ¹	-
	Posteriore	1723-0428 ¹	-
SA 75 Vision 89-92	Anteriore	1723-0428 ¹	-
	Posteriore	1723-0454 ¹	-
SH 75 Scoopy 88-95	Anteriore	1723-0428 ¹	-
XR 75 K5 79	Anteriore	1723-0428 ¹	-
CH 80 Elite 85-88	Anteriore	1723-0428 ¹	-
	Anteriore	1723-0454 ¹	-
NH 80 Aero 85	Anteriore	1723-0428 ¹	-
	Anteriore	1723-0454 ¹	-
NH 80 Lead Scooter 86-95	Anteriore	1720-0977 ³	-
NH 80 MD Lead, Aero 83-84	Anteriore	1723-0428 ¹	-
SH 80 Scoopy 88-93	Anteriore	1723-0428 ¹	-
C 90 tutti i modelli 75-92	Anteriore	1723-0428 ¹	-
	Posteriore	1723-0428 ¹	-
C 90 93-02	Anteriore	1723-0429	-
	Posteriore	1723-0429	-
EZ 90 Cub 90-95	Anteriore	1723-0428 ¹	-
	Posteriore	1723-0428 ¹	-
H 100 A, SD, SG, SJ 82-92	Anteriore	1723-0428 ¹	-
	Posteriore	1723-0428 ¹	-
NF 100 Supra 97-99	Anteriore	1720-1058 ³	1720-0979
NH 100 Lead 00-08	Anteriore	1720-1022 ³	1720-0944 ³
SJ 100 Bali 97-03	Posteriore	1723-0428 ¹	-
AFS 110 Wave 12-19	Anteriore	1720-0995	1720-0878
NHX 110 08-09	Anteriore	1720-0981 ³	1720-0947 ³
NHX 110 10-12	Anteriore	1720-1022 ³	1720-0944 ³
NSC 110 Vision 10-12	Anteriore	1720-1065 ³	1720-0960 ³
SCV 110 Lead 08-09	Anteriore	1720-0981 ³	1720-0947 ³
SCV 110 Lead 10-12	Anteriore	1720-1065 ³	1720-0960 ³
ANF 125 i Innova 07-11	Anteriore	1720-0896	1720-0895
	Posteriore	1723-0428 ¹	-
ANF 125 Innova 03-06	Anteriore	1720-0896	1720-0895
	Posteriore	1723-0428 ¹	-
C 125 Super Cub 19-22	Anteriore	1720-0995	1720-0878
CH 125 D, E, Spacy, Elite 83-84	Anteriore	1723-0428 ¹	-
	Posteriore	1723-0428 ¹	-
CH 125 Spacy 94-01	Anteriore	1720-0981 ³	1720-0947 ³
FES 125 Pantheon 98-02	Anteriore	1720-0937	1720-0831
FES 125 Pantheon 03-06	Anteriore	1720-0937	1720-0831
	Posteriore	1720-0951	1720-0870
FES 125 S-Wing 07-11	Anteriore	1720-1042 ³	1721-1827
	Posteriore	1720-1062 ³	1721-1828
NES 125 @ 01-06	Anteriore	1720-1022 ³	1720-0944 ³
	Posteriore	1723-0566 ¹	-
NH 125 Lead Scooter 86-87	Posteriore	1723-0428 ¹	-
NH 125 Lead, Aero 83-84	Anteriore	1723-0428 ¹	-
	Posteriore	1723-0428 ¹	-
NSS 125 Forza 15-19	Anteriore	1720-0953	1720-0842 ³
	Posteriore	1720-1062 ³	1721-1828
PCX 125 09-17	Anteriore	1720-1065 ³	1720-0960 ³
	Posteriore	1723-0566 ¹	-
PCX 125 18-20	Anteriore	-	1720-0882
	Posteriore	1723-0566 ¹	-
PS 125 I 07-13	Anteriore	1720-0981 ³	1720-0947 ³
	Posteriore	1723-0566 ¹	-
RTV 125 NRS (Italy) 87	Posteriore	1723-0428 ¹	-
SES 125 Dylan 02-07	Anteriore	1720-0981 ³	1720-0947 ³
	Posteriore	1723-0566 ¹	-
SES 150 Dylan 02-06	Anteriore	1720-0981 ³	1720-0947 ³
	Posteriore	1723-0566 ¹	-
SH 125 I 09-12	Anteriore	1720-1042 ³	1721-1827
	Posteriore	1720-1062 ³	1721-1828
SH 125 02-08	Anteriore	1720-0981 ³	1720-0947 ³
	Posteriore	1723-0566 ¹	-
SH 125 13-20	Anteriore	1720-0953	1720-0842 ³
	Posteriore	1720-1062 ³	1721-1828
SL 125 K1A 76	Anteriore	1723-0428 ¹	-
	Posteriore	1723-0428 ¹	-

PASTIGLIE E GANASCE FRENO continua alla pagina successiva.

- SISTEMI DI SCARICO
- BAULETTI E BORSE
- TELI COPRIMOTO E SISTEMI ANTIFURTO
- PARABREZZA
- COMPONENTI PER CARENATURA, SELLA E CORPO SCOOTER
- COMPONENTI MANUBRIO
- TELAIO E SOSPENSIONI
- ILLUMINAZIONE
- COMPONENTI ELETTRICI E STRUMENTAZIONE
- CINGHIE, PIGNONI, CORONE E CATENE
- COMPONENTI E ACCESSORI RUOTE
- FRENI
- MOTORE
- IMPIANTO ARIA E CARBURANTE
- AUDIO, VIDEO E SUPPORTI
- ARTICOLI PROMOZIONALI
- INDICE



PASTIGLIE E GANASCE FRENO (CONT)

	APPLICAZIONI	POSIZIONE	COD. ART. PASTIGLIA FRENO HF CERAMIC	COD. ART. PASTIGLIA FRENO CT CARBON	APPLICAZIONI	POSIZIONE	COD. ART. PASTIGLIA FRENO HF CERAMIC	COD. ART. PASTIGLIA FRENO CT CARBON
	HONDA (CONT)				HYOSUNG (CONT)			
SISTEMI DI SCARICO	TRX 125 85-88	Anteriore	1723-0428 ¹	-	SB 50 P 00-03	Anteriore	1720-1021 ³	1720-0974 ³
BAULETTI E BORSE	XL 125 K3 79	Anteriore	1723-0428 ¹	-	SB 50 00-03	Anteriore	1720-1021 ³	1720-0974 ³
TELI COPRIMOTO E SISTEMI ANTIFURTO	NES 150 @ 01-06	Anteriore	1720-1022 ³	1720-0944 ³	SD 50 00-06	Anteriore	1720-1021 ³	1720-0974 ³
		Posteriore	1723-0566 ¹	-	SF 50 99-06	Anteriore	1720-1021 ³	1720-0974 ³
PARABREZZA	FES 150 Pantheon 99-02	Anteriore	1720-0937	1720-0831	100 Cab 98-01	Anteriore	1720-1021 ³	1720-0974 ³
	FES 150 Pantheon 03-06	Anteriore	1720-0937	1720-0831	EZ 100 00-05	Anteriore	1720-1021 ³	1720-0974 ³
		Posteriore	1720-0951	1720-0870	110 Midas Plus 98-04	Anteriore	1720-1021 ³	1720-0974 ³
	FES 150 S-Wing 07-11	Anteriore	1720-1042 ³	1721-1827	FX 110 110 02-04	Anteriore	1720-1021 ³	1720-0974 ³
		Posteriore	1720-1062 ³	1721-1828	KR 110 Master 04-05	Anteriore	1720-1021 ³	1720-0974 ³
	CH 150 D Elite 85-87	Anteriore	1723-0428 ¹	-	125 Boomer 03	Anteriore	1720-1059	1720-1023
		Posteriore	1723-0428 ¹	-	125 Exceed 02-06	Anteriore	1720-1059	1720-1023
	PCX 150 12-17	Anteriore	1720-1065 ³	1720-0960 ³	125 Grand Prix 98-04	Anteriore	1720-1059	1720-1023
		Posteriore	1723-0566 ¹	-	125 Hyper 99-09	Anteriore	1720-1059	1720-1023
COMPONENTI PER CARENATURA, SELLA E CORPO SCOOTER	PCX 150 18-20	Anteriore	-	1720-0882	GPS 125 D 00-03	Anteriore	1720-1059	1720-1023
		Posteriore	1723-0566 ¹	-	150 Exceed 02-04	Anteriore	1720-1059	1720-1023
	PS 150 I 07-11	Anteriore	1720-0981 ³	1720-0947 ³	150 Grand Prix 98-01	Anteriore	1720-1059	1720-1023
		Posteriore	1723-0566 ¹	-				
COMPONENTI MANUBRIO	SH 150 I 09-12	Anteriore	1720-1042 ³	1721-1827	ITALJET			
		Posteriore	1720-1062 ³	1721-1828	50 Bazooka 93-02	Anteriore	1720-1056	1720-0978
	SH 150 02-08	Anteriore	1720-0981 ³	1720-0947 ³	50 Cruise 95-97	Anteriore	1720-1056	1720-0978
		Posteriore	1723-0566 ¹	-	50 Dragster 99-06	Anteriore	1720-1046	1720-0976
	SH 150 13-18	Anteriore	1720-0953	1720-0842 ³		Posteriore	1720-1046	1720-0976
		Posteriore	1720-1062 ³	1721-1828	50 Formula Air 99-00	Anteriore	1720-1046	1720-0976
TELAIO E SOSPENSIONI	CH 250 Spacy, Freeway Fusion 88-93	Anteriore	1720-1022 ³	1720-0944 ³	50 Formula L.C. 98-00	Anteriore	1720-1046	1720-0976
						Posteriore	1720-1046	1720-0976
	CN 250 Helix (Fusion) 93-03	Anteriore	1720-0953	1720-0842 ³	50 Formula 94-00	Anteriore	1720-0946	-
	NSS 250 Forza 00-04	Anteriore	1720-0912	1721-3262		Posteriore	1720-1059	1720-1023
	NSS 250 Forza 05-13	Anteriore	1720-1042 ³	1721-1827	50 Jet-Set 02-03	Anteriore	1720-1051	1720-1015
		Posteriore	1720-1062 ³	1721-1828	50 Pista 2 92-97	Anteriore	1720-1056	1720-0978
ILLUMINAZIONE	NSS 250 Jazz 01-04	Anteriore	1720-0912	1721-3262	50 Rollercraft 08-12	Anteriore	1720-1018	1720-0915
	NSS 250 Reflex 01-07	Anteriore	1720-0912	1721-3262		Posteriore	1720-1058 ³	1720-0979
	NSS 250 00-04	Anteriore	1720-0912	1721-3262	50 SM 02-05	Anteriore	1720-0972	1720-0893
	NSS 250 05-13	Anteriore	1720-1042 ³	1721-1827	50 Scoop 93-97	Anteriore	1720-1056	1720-0978
		Posteriore	1720-1062 ³	1721-1828	50 Torpedo 4T 01-03	Anteriore	1720-1046	1720-0976
COMPONENTI ELETTRICI E STRUMENTAZIONE	FES 250 Foresight 98-99	Anteriore	1720-0912	1721-3262	50 Torpedo 98-99	Anteriore	1720-1046	1720-0976
	FES 250 Foresight 00-07	Anteriore	1720-0912	1721-3262	50 Yankee 8 94-02	Anteriore	1720-1056	1720-0978
		Posteriore	1720-0951	1720-0870		Posteriore	1720-1056	1720-0978
	PS 250 05-06	Anteriore	1720-1042 ³	1721-1827	SX1 50 08-10	Anteriore	1720-0868	1720-0830
	XL 200 R, P.D., Italy 85	Posteriore	1723-0428 ¹	-	80 Formula 94-97	Anteriore	1720-0946	-
	NSS 300 Forza 14-17	Anteriore	1720-1042 ³	1721-1827		Posteriore	1720-1059	1720-1023
		Posteriore	1720-1062 ³	1721-1828	100 Millennium 2T 01	Anteriore	1720-1021 ³	1720-0974 ³
	NSS 300 Forza 18-20	Anteriore	1720-1042 ³	1721-1827		Anteriore	1720-1051	1720-1015
		Posteriore	1720-1062 ³	1721-1828	125 Dragster 20	Anteriore	1720-0983 ³	1720-0869 ³
	SH 300 i SH30 15-18	Anteriore	1720-0953	1720-0842 ³		Posteriore	1720-0985 ³	1720-0913 ³
		Posteriore	1720-1062 ³	1721-1828	125 Dragster 99-03	Anteriore	1720-1046	1720-0976
	SH 300 I 07-19	Anteriore	1720-1042 ³	1721-1827		Posteriore	1720-1046	1720-0976
		Posteriore	1720-1062 ³	1721-1828	125 Formula L.C. 99-03	Anteriore	1720-1046	1720-0976
	SH 350 21-22	Anteriore	1720-0953	1720-0842 ³		Posteriore	1720-1046	1720-0976
		Posteriore	1720-1062 ³	1721-1828	125 Formula 94-03	Anteriore	1720-0946	-
FRENI	ADV 350 22	Anteriore	1720-0953	1720-0842 ³		Posteriore	1720-1059	1720-1023
		Posteriore	1720-1062 ³	1721-1828	125 Jet-Set 02-03	Anteriore	1720-1051	1720-1015
	FJS 400 Silverwing 06-08	Anteriore	1720-0912	1721-3262	125 Jupiter 02-03	Anteriore	1720-0982 ³	1720-0867 ³
			1720-0961	-		Posteriore	1720-1046	1720-0976
	SW-T 400 ABS 09-14	Anteriore	1720-1042 ³	1721-1827	125 Millennium 00-03	Anteriore	1720-1021 ³	1720-0974 ³
	SW-T 400 09-13	Anteriore	1720-1042 ³	1721-1827		Anteriore	1720-1051	1720-1015
MOTORE	FJS 600 Silverwing 01-08	Anteriore	1720-0912	1721-3262	125 Torpedo 99-06	Anteriore	1720-1046	1720-0976
	FJS 600 Silverwing 09-18	Anteriore	1720-1042 ³	1721-1827	125 Torpedo 08-11	Anteriore	1720-1018	1720-0915
	FJS 600 Silverwing (Freno di stazionamento) 01-18	Freno di stazionamento	1720-0961	-		Posteriore	1720-1058 ³	1720-0979
	FSC 600 Silverwing 09-18	Anteriore	1720-1042 ³	1721-1827	125 Twin 98-01	Anteriore	1720-1046	1720-0976
		Freno di stazionamento	1720-0961	-		Posteriore	1720-1046	1720-0976
	SW-T 600 11-13	Anteriore	1720-1042 ³	1721-1827	150 Jet-Set 02-03	Anteriore	1720-1051	1720-1015
	DN-01 680 (Freno di stazionamento) 08-11	Freno di stazionamento	1720-0961	-	150 Jupiter 02-03	Anteriore	1720-0982 ³	1720-0867 ³
						Posteriore	1720-1046	1720-0976
IMPIANTO ARIA E CARBURANTE	HUSQVARNA				150 Millennium 00-03	Anteriore	1720-1021 ³	1720-0974 ³
	WRS 50 98	Posteriore	1723-0561 ¹	-		Anteriore	1720-1051	1720-1015
	HYOSUNG				150 Torpedo 4T 01	Anteriore	1720-1046	1720-0976
	50 Avanti 99-02	Anteriore	1720-1021 ³	1720-0974 ³	150 Torpedo 08-12	Anteriore	1720-1018	1720-0915
	50 Rush 97-01	Anteriore	1720-1021 ³	1720-0974 ³		Posteriore	1720-1058 ³	1720-0979
	50 Sense 98-07	Anteriore	1720-1021 ³	1720-0974 ³	180 Dragster 99-03	Anteriore	1720-1046	1720-0976
	50 Super Cab Plus 98	Anteriore	1720-1021 ³	1720-0974 ³		Posteriore	1720-1046	1720-0976
	50 Super Cab 95-98	Anteriore	1720-1021 ³	1720-0974 ³	200 Dragster 20	Anteriore	1720-0983 ³	1720-0869 ³
						Posteriore	1720-0985 ³	1720-0913 ³
ARTICOLI PROMOZIONALI					250 Jupiter 01-03	Anteriore	1720-0982 ³	1720-0867 ³
						Posteriore	1720-0872	-

¹ Ganascia freno.

³ Le pastiglie freno con miscela MS sinterizzata sono disponibili per questa applicazione, vedere i COD. ART. della miscela MS sinterizzata nella tabella rimandi incrociati.



PASTIGLIE E GANASCE FRENO (CONT)

APPLICAZIONI	POSIZIONE	COD. ART. PASTIGLIA FRENO HF CERAMIC	COD. ART. PASTIGLIA FRENO CT CARBON
KAWASAKI			
J 125 15-19	Anteriore	1720-0953	1720-0842 ³
	Posteriore	1720-1040	1721-3338 ²
J 300 14-19	Anteriore	1720-0953	1720-0842 ³
	Posteriore	1720-1040	1721-3338 ²
KEEWAY			
50 Flash Electric 10-12	Anteriore	1720-0868	1720-0830
	Posteriore	1723-0441 ¹	-
50 Flash 07-12	Anteriore	1720-1021 ³	1720-0974 ³
	Posteriore	1723-0441 ¹	-
50 Focus 06-15	Anteriore	1720-0868	1720-0830
50 Hurricane 06-16	Anteriore	1720-1021 ³	1720-0974 ³
	Posteriore	1723-0441 ¹	-
50 Matrix Electric 10-15	Anteriore	1720-0868	1720-0830
50 Matrix Racing Sport 10-16	Anteriore	1720-0868	1720-0830
50 Matrix 06-15	Anteriore	1720-0868	1720-0830
	Posteriore	1723-0441 ¹	-
F-NKD 50 10-11	Anteriore	1720-0868	1720-0830
	Posteriore	1723-0441 ¹	-
RY8 50 07-09	Anteriore	1720-0868	1720-0830
	Posteriore	1723-0441 ¹	-
RY8 50 10-16	Anteriore	1720-0868	1720-0830
	Posteriore	1720-1018	1720-0915
90 Hurricane 06-09	Anteriore	1720-1021 ³	1720-0974 ³
100 Partner 06-10	Anteriore	1720-1058 ³	1720-0979
110 Partner 06-07	Anteriore	1720-1058 ³	1720-0979
125 Arn 06-08	Anteriore	1720-1059	1720-1023
125 Cityblade 17-19	Anteriore	1720-0837	1720-0861 ³
	Posteriore	1720-1050 ³	1720-0949 ³
125 Focus 06-08	Anteriore	1720-0868	1720-0830
125 Logik 17-19	Anteriore	1720-0837	1720-0861 ³
125 Matrix Racing Sport 10-16	Anteriore	1720-0868	1720-0830
125 Matrix 06-08	Anteriore	1720-0868	1720-0830
125 Speed 06-12	Anteriore	1720-0948	-
	Posteriore	1720-1058 ³	1720-0979
150 Arn 06-08	Anteriore	1720-1059	1720-1023
150 Focus 06-09	Anteriore	1720-0868	1720-0830
150 Matrix Racing Sport 10-12	Anteriore	1720-0868	1720-0830
150 Matrix 06-08	Anteriore	1720-0868	1720-0830
150 Speed 06-09	Anteriore	1720-0948	-
	Posteriore	1720-1058 ³	1720-0979
KREIDLER			
25 Florett XL 99-06	Anteriore	1720-1045	1720-0975
50 Florett 99-06	Anteriore	1720-1045	1720-0975
	Posteriore	1723-0441 ¹	-
KTM			
GO 50 94-97	Posteriore	1723-0428 ¹	-
KYMC			
50 Agility (4T) R10 06-14	Anteriore	1720-1027	1720-0986
	Posteriore	1723-0428 ¹	-
50 Agility (4T) R12 06-15	Anteriore	1720-1027	1720-0986
	Posteriore	1723-0428 ¹	-
50 Agility (4T) R16 06-15	Anteriore	1720-1025 ³	1720-0938
	Posteriore	1723-0564 ¹	-
50 Agility Basic 07	Anteriore	1723-0428 ¹	-
	Posteriore	1723-0428 ¹	-
50 Agility 05-08	Anteriore	1720-1027	1720-0986
	Posteriore	1723-0428 ¹	-
50 B&W 04-06	Anteriore	1720-1058 ³	1720-0979
50 Calypso 97-99	Anteriore	1720-0868	1720-0830
	Posteriore	1723-0428 ¹	-
50 Cobra Cross 01-06	Posteriore	1723-0428 ¹	-
50 Cobra Cross 99-00	Posteriore	1723-0428 ¹	-
50 Cobra Exclusive 01-04	Posteriore	1723-0428 ¹	-
50 Cobra Racer 99-00	Posteriore	1723-0428 ¹	-
50 Cobra Racer 01-04	Posteriore	1723-0428 ¹	-
50 Dink, Dink Sport, B&W 99-02	Anteriore	1720-1058 ³	1720-0979
	Posteriore	1723-0428 ¹	-
50 Easy 01	Posteriore	1723-0428 ¹	-
50 Filly LX 02-06	Anteriore	1720-1027	1720-0986
50 Filly LX 01	Posteriore	1723-0428 ¹	-
50 Filly 99-03	Anteriore	1723-0428 ¹	-
	Posteriore	1723-0428 ¹	-

APPLICAZIONI	POSIZIONE	COD. ART. PASTIGLIA FRENO HF CERAMIC	COD. ART. PASTIGLIA FRENO CT CARBON
KYMC (CONT)			
50 Heroism 95-96	Posteriore	1723-0428 ¹	-
50 Heroism 97-99	Anteriore	1720-0868	1720-0830
	Posteriore	1723-0428 ¹	-
50 K-Pipe 12-13	Anteriore	1720-1058 ³	1720-0979
50 Manboy 95-00	Anteriore	1720-0977 ³	-
	Posteriore	1723-0428 ¹	-
50 MXer 03-07	Anteriore-2	1723-0428 ¹	-
50 MXU 05-10	Anteriore-2	1723-0428 ¹	-
50 New Dink 08-13	Anteriore	1720-1058 ³	1720-0979
50 New G-Dink 12-13	Anteriore	1720-0953	1720-0842 ³
50 New Sento 11-15	Anteriore	1720-1027	1720-0986
50 Nexxon 08-12	Anteriore	1720-1018	1720-0915
	Posteriore	1720-1018	1720-0915
50 People 99-06	Anteriore	1720-1025 ³	1720-0938
	Posteriore	1723-0564 ¹	-
50 Refined 94-98	Anteriore	1723-0428 ¹	-
	Posteriore	1723-0428 ¹	-
50 Scout 95-00	Posteriore	1723-0428 ¹	-
50 Sento 08-10	Anteriore	1720-1027	1720-0986
	Posteriore	1723-0428 ¹	-
50 Spacer 99-06	Anteriore	1720-1058 ³	1720-0979
	Posteriore	1723-0428 ¹	-
50 Super-8 08-16	Anteriore	1720-1025 ³	1720-0938
	Posteriore	1723-0564 ¹	-
50 Super-9 A/C 02-07	Anteriore	1720-1058 ³	1720-0979
50 Super-9 L/C 02-07	Anteriore	1720-1058 ³	1720-0979
	Posteriore	1720-1025 ³	1720-0938
50 Topboy on/off road 96-05	Posteriore	1723-0428 ¹	-
50 Topboy Racer/Cross 01-05	Posteriore	1723-0428 ¹	-
50 Vitality 04-09	Anteriore	1720-1027	1720-0986
50 Yager 01-07	Anteriore	1720-1058 ³	1720-0979
	Posteriore	1723-0428 ¹	-
50 Yup SP/AL 02-09	Anteriore	1720-1027	1720-0986
50 Yup 01	Posteriore	1723-0428 ¹	-
50 Zap (versione con freno a disco) 95-00	Anteriore	1720-0977 ³	-
CX 50 94-97	Anteriore	1723-0454 ¹	-
	Anteriore	1723-0428 ¹	-
CX 50 Curio Super 94-97	Anteriore	1723-0454 ¹	-
DJ 50 Refined 99-02	Anteriore	1723-0454 ¹	-
	Anteriore	1723-0428 ¹	-
DJ 50 99-02	Anteriore	1723-0454 ¹	-
	Anteriore	1723-0428 ¹	-
DJW 50 94-97	Anteriore	1723-0428 ¹	-
	Anteriore	1723-0454 ¹	-
DJX 50 91-92	Anteriore	1723-0428 ¹	-
	Posteriore	1723-0454 ¹	-
DJY 50 93-06	Anteriore	1723-0428 ¹	-
	Anteriore	1723-0454 ¹	-
K12 50 95-00	Posteriore	1723-0428 ¹	-
KB 50 95-00	Posteriore	1723-0428 ¹	-
RS 50 Agility Naked 10-15	Anteriore	1720-1027	1720-0986
ZX 50 Fever 96-01	Anteriore	1723-0454 ¹	-
80 Filly 99-02	Anteriore	1723-0428 ¹	-
	Posteriore	1723-0428 ¹	-
90 Manboy 96-01	Posteriore	1723-0428 ¹	-
SP 90 Yup 95-99	Anteriore	1720-0977 ³	-
100 Cobra Racer 99-03	Anteriore	1720-1058 ³	1720-0979
100 Cobra Racer 99-03	Posteriore	1723-0428 ¹	-
100 Topboy on/off road 99-00	Posteriore	1723-0428 ¹	-
KB 100 99-00	Posteriore	1723-0428 ¹	-
125 Agility 16+ 14-16	Anteriore	1720-1025 ³	1720-0938
	Posteriore	1720-1058 ³	1720-0979
125 Agility City 11-17	Anteriore	1720-1027	1720-0986
	Posteriore	1720-1041	-
125 Agility 06-11	Anteriore	1720-1027	1720-0986
	Posteriore	1723-0428 ¹	-
125 B&W, Dink Sport 99-06	Anteriore	1720-1058 ³	1720-0979
	Posteriore	1720-1058 ³	1720-0979
125 Calypso 99	Anteriore	1720-0868	1720-0830
	Posteriore	1723-0428 ¹	-
125 Cruiser 99	Anteriore	1720-1058 ³	1720-0979
125 Dink X 22	Anteriore	1720-1026 ³	1720-0950 ³
	Posteriore	1720-1040	1721-3338 ²

¹ Ganasce freno.
² Pastiglia freno con mescola MS sinterizzata
³ Le pastiglie freno con mescola MS sinterizzata sono disponibili per questa applicazione, vedere i COD. ART. della mescola MS sinterizzata nella tabella rimandi incrociati.

PASTIGLIE E GANASCE FRENO continua alla pagina successiva.

- SISTEMI DI SCARICO
- BAULETTI E BORSE
- TELI COPRIMOTO E SISTEMI ANTIFURTO
- PARABREZZA
- COMPONENTI PER CARENATURA, SELLA E CORPO SCOOTER
- COMPONENTI MANUBRIO
- TELAIO E SOSPENSIONI
- ILLUMINAZIONE
- COMPONENTI ELETTRICI E STRUMENTAZIONE
- CINGHIE, PIGNONI, CORONE E CATENE
- COMPONENTI E ACCESSORI RUOTE
- FRENI
- MOTORE
- IMPIANTO ARIA E CARBURANTE
- AUDIO, VIDEO E SUPPORTI
- ARTICOLI PROMOZIONALI
- INDICE



PASTIGLIE E GANASCE FRENO (CONT)

SISTEMI DI SCARICO

BAULETTI E BORSE

TELI COPRIMOTO E SISTEMI ANTIFURTO

PARABREZZA

COMPONENTI PER CARENATURA, SELLA E CORPO SCOOTER

COMPONENTI MANUBRIO

TELAIO E SOSPENSIONI

ILLUMINAZIONE

COMPONENTI ELETTRICI E STRUMENTAZIONE

CINGHIE, PIGNONI, CORONE E CATENE

COMPONENTI E ACCESSORI RUOTE

FRENI

MOTORE

IMPIANTO ARIA E CARBURANTE

AUDIO, VIDEO E SUPPORTI

ARTICOLI PROMOZIONALI

INDICE

APPLICAZIONI	POSIZIONE	COD. ART. PASTIGLIA FRENO HF CERAMIC	COD. ART. PASTIGLIA FRENO CT CARBON
KYMCO (CONT)			
125 Dink 96-09	Anteriore	1720-1058 ³	1720-0979
	Posteriore	1720-1058 ³	1720-0979
125 Downtown I 10-14	Anteriore	1720-0953	1720-0842 ³
	Posteriore	1720-1040	1721-3338 ²
125 Grand Dink 02-07	Anteriore	1720-1058 ³	1720-0979
	Posteriore	1720-1058 ³	1720-0979
125 Heroism 95-97	Anteriore	1720-0868	1720-0830
	Posteriore	1723-0428 ¹	-
125 Hipster 01-06	Anteriore	1722-0736	-
125 K-Pipe 13-15	Anteriore	1722-0736	-
125 K-XCTi 13-14	Anteriore	1720-1026 ³	1720-0950 ³
	Posteriore	1720-1032 ³	1720-0993 ³
125 Like 11-16	Anteriore	1720-1027	1720-0986
125 Movie XL 01-09	Anteriore	1720-1058 ³	1720-0979
125 Movie 99-08	Anteriore	1720-1058 ³	1720-0979
	Posteriore	1723-0564 ¹	-
125 New Dink 08-10	Anteriore	1720-1058 ³	1720-0979
	Posteriore	1720-1058 ³	1720-0979
125 New Downtown 16-17	Anteriore	1720-1026 ³	1720-0950 ³
	Posteriore	1720-1040	1721-3338 ²
125 New G-Dink 12-14	Anteriore	1720-0953	1720-0842 ³
	Posteriore	1720-1032 ³	1720-0993 ³
125 Nexxon 08-12	Anteriore	1720-1018	1720-0915
	Posteriore	1720-1018	1720-0915
125 People GTi 12-15	Anteriore	1720-1026 ³	1720-0950 ³
	Posteriore	1720-1040	1721-3338 ²
125 People One I 14-16	Anteriore	1720-1025 ³	1720-0938
	Posteriore	1723-0564 ¹	-
125 Pulsar 01-13	Anteriore	1722-0736	-
125 Quannon 08-12	Anteriore	1720-1058 ³	1720-0979
	Posteriore	1720-1058 ³	1720-0979
125 Spacer 99-03	Anteriore	1720-1058 ³	1720-0979
	Posteriore	1720-1058 ³	1720-0979
125 Stryker on/off 99-06	Anteriore	1720-1027	1720-0986
125 Super Dink 10-15	Anteriore	1720-0953	1720-0842 ³
	Posteriore	1720-1040	1721-3338 ²
125 Super-8 08-15	Anteriore	1720-1025 ³	1720-0938
	Posteriore	1720-1025 ³	1720-0938
125 Techno GT 06-10	Anteriore	1720-1058 ³	1720-0979
125 Vivio 01-03	Anteriore	1720-1027	1720-0986
125 X-Town CT 20	Anteriore	1720-1026 ³	1720-0950 ³
	Posteriore	1720-1040	1721-3338 ²
125 X-Town 16-17	Anteriore	1720-1026 ³	1720-0950 ³
	Posteriore	1720-1040	1721-3338 ²
125 Yager GT 09	Anteriore	1720-1058 ³	1720-0979
	Posteriore	1720-1058 ³	1720-0979
125 Yager 01-07	Anteriore	1720-1058 ³	1720-0979
	Posteriore	1720-1058 ³	1720-0979
125 Zing 96-14	Anteriore	1722-0736	-
B 125 Freeway 93-95	Posteriore	1723-0428 ¹	-
CK-1 125 14-16	Anteriore	1722-0736	-
D2 125 Freeway 92-95	Anteriore	1723-0428 ¹	-
	Posteriore	1723-0428 ¹	-
DT 125 X360 22	Anteriore	1720-1026 ³	1720-0950 ³
S 125 People 05-08	Anteriore	1720-1025 ³	1720-0938
	Posteriore	1720-1032 ³	1720-0993 ³
150 B&W 01-05	Anteriore	1720-1058 ³	1720-0979
	Posteriore	1720-1058 ³	1720-0979
150 Dink 99-04	Anteriore	1720-1058 ³	1720-0979
	Posteriore	1720-1058 ³	1720-0979
150 Freeway 95-00	Posteriore	1723-0428 ¹	-
150 Grand Dink 02-11	Anteriore	1720-1058 ³	1720-0979
	Posteriore	1720-1058 ³	1720-0979
150 Heroism 95-97	Anteriore	1720-0868	1720-0830
150 Hipster 01-06	Anteriore	1722-0736	-
150 Movie XL 01-09	Anteriore	1720-1058 ³	1720-0979
150 People 01-06	Anteriore	1720-1025 ³	1720-0938
	Posteriore	1723-0564 ¹	-
150 Quannon 10-14	Anteriore	1720-1058 ³	1720-0979
	Posteriore	1720-1058 ³	1720-0979
150 Spacer 99-04	Anteriore	1720-1058 ³	1720-0979
	Posteriore	1720-1058 ³	1720-0979

¹ Ganascia freno.

² Pastiglia freno con mescola MS sinterizzata

³ Le pastiglie freno con mescola MS sinterizzata sono disponibili per questa applicazione, vedere i COD. ART. della mescola MS sinterizzata nella tabella rimandi incrociati.

APPLICAZIONI	POSIZIONE	COD. ART. PASTIGLIA FRENO HF CERAMIC	COD. ART. PASTIGLIA FRENO CT CARBON
KYMCO (CONT)			
150 Straight 08-11	Anteriore	1720-1018	1720-0915
	Posteriore	1720-1018	1720-0915
150 Stryker Off 01-06	Anteriore	1720-1027	1720-0986
150 Vivio 01-02	Anteriore	1720-1027	1720-0986
150 Yager 01-05	Anteriore	1720-1058 ³	1720-0979
	Posteriore	1720-1058 ³	1720-0979
150 Zing 99-13	Anteriore	1720-1058 ³	1720-0979
200 Agility 16+ 14-17	Anteriore	1720-1025 ³	1720-0938
	Posteriore	1720-1058 ³	1720-0979
200 Agility R16 11-15	Anteriore	1720-1025 ³	1720-0938
200 Dink 04-12	Anteriore	1720-1058 ³	1720-0979
	Posteriore	1720-1058 ³	1720-0979
200 Downtown I 10-15	Anteriore	1720-0953	1720-0842 ³
	Posteriore	1720-1040	1721-3338 ²
200 i New Dink 08-12	Anteriore	1720-1058 ³	1720-0979
	Posteriore	1720-1058 ³	1720-0979
200 Like I 10-16	Anteriore	1720-1058 ³	1720-0979
	Posteriore	1720-1058 ³	1720-0979
200 People GTi 12-15	Anteriore	1720-1026 ³	1720-0950 ³
	Posteriore	1720-1040	1721-3338 ²
200 Yager 04-13	Anteriore	1720-1058 ³	1720-0979
	Posteriore	1720-1058 ³	1720-0979
S 200 People 05-07	Anteriore	1720-1025 ³	1720-0938
	Posteriore	1720-1032 ³	1720-0993 ³
250 B&W, Dink Sport 01-06	Anteriore	1720-1058 ³	1720-0979
	Posteriore	1720-1058 ³	1720-0979
250 Grand Dink 01-10	Anteriore	1720-1031	1720-1030
250 People 03-12	Anteriore	1720-1058 ³	1720-0979
250 Super-9 00-05	Posteriore	1720-1025 ³	1720-0938
250 Xciting 04-05	Anteriore	1720-0953	1720-0842 ³
	Posteriore	1720-0953	1720-0842 ³
250 Xciting 06-09	Anteriore	1720-0953	1720-0842 ³
	Posteriore	1720-1032 ³	1720-0993 ³
250 Yup 03-05	Anteriore	1720-1058 ³	1720-0979
	Posteriore	1720-1058 ³	1720-0979
S 250 People 06-08	Anteriore, lato sinistro	1720-1043 ³	1720-0957 ³
	Anteriore, lato destro	1720-1060	1721-1825 ²
S 250 People 06-08	Posteriore	1720-1032 ³	1720-0993 ³
300 Agility+ 20-22	Anteriore	1720-1040	1721-3338 ²
300 Downtown I 10-15	Anteriore	1720-0953	1720-0842 ³
	Posteriore	1720-1040	1721-3338 ²
300 K-XCTi 12-15	Anteriore	1720-1026 ³	1720-0950 ³
	Posteriore	1720-1032 ³	1720-0993 ³
300 New G-Dink 12-16	Anteriore	1720-0953	1720-0842 ³
	Posteriore	1720-1032 ³	1720-0993 ³
300 People GTi 12-15	Anteriore	1720-1026 ³	1720-0950 ³
	Posteriore	1720-1040	1721-3338 ²
300 People GTi 10-11	Anteriore	1720-0953	1720-0842 ³
	Posteriore	1720-1026 ³	1720-0950 ³
300 People S 20	Anteriore	1720-1026 ³	1720-0950 ³
	Posteriore	1720-1040	1721-3338 ²
300 People Si 08-10	Anteriore, lato sinistro	1720-1027	1720-0986
	Anteriore, lato destro	1720-1058 ³	1720-0979
300 Xciting Ri 08-14	Posteriore	1720-1032 ³	1720-0993 ³
	Anteriore	1720-0953	1720-0842 ³
300 X-Town CT 20	Posteriore	1720-1032 ³	1720-0993 ³
	Anteriore	1720-1026 ³	1720-0950 ³
300 X-Town 16-20	Anteriore	1720-1026 ³	1720-0950 ³
	Posteriore	1720-1032 ³	1720-0993 ³
350 New Downtown 16-17	Anteriore	1720-1026 ³	1720-0950 ³
	Posteriore	1720-1040	1721-3338 ²
400 Xciting I 12-14	Anteriore	1720-0876	1721-3266 ²
	Posteriore	1720-0898	-
S 400 Xciting i TCS 22	Anteriore	1720-0876	1721-3266 ²
	Posteriore	1720-0898	-
500 Xciting i Evo ABS 11-13	Anteriore	1720-0953	1720-0842 ³
	Posteriore	1720-0898	-
500 Xciting R ABS 09-13	Anteriore	1720-0953	1720-0842 ³
	Posteriore	1720-0898	-
500 Xciting 04-15	Anteriore	1720-0953	1720-0842 ³
	Posteriore	1720-0898	-
700 MyRoad, ABS 09-15	Anteriore	1720-0953	1720-0842 ³
	Posteriore	1720-0898	-



PASTIGLIE E GANASCE FRENO (CONT)

APPLICAZIONI	POSIZIONE	COD. ART. PASTIGLIA FRENO HF CERAMIC	COD. ART. PASTIGLIA FRENO CT CARBON
LAVERDA			
125 Phoenix 01-04	Anteriore	1720-0873	1720-0840
	Posteriore	1720-1025 ³	1720-0938
150 Phoenix 01-04	Anteriore	1720-0873	1720-0840
	Posteriore	1720-1025 ³	1720-0938
200 Phoenix 01-04	Anteriore	1720-0873	1720-0840
	Posteriore	1720-1025 ³	1720-0938
LEM			
50 Flash 94-98	Anteriore	1720-1056	1720-0978
	Posteriore	1723-0441 ¹	-
50 Ghibli 90-95	Anteriore	1723-0441 ¹	-
	Posteriore	1723-0441 ¹	-
LONCIN			
LX 110 4 02	Anteriore	1722-0736	-
LX 125 02	Anteriore	1722-0736	-
MACAL			
50 Flash 99	Anteriore	1720-1059	1720-1023
MALAGUTI			
100 Ciak 00-01	Anteriore	1720-1059	1720-1023
100 Ciak 00-01	Posteriore	1720-1059	1720-1023
125 Blog 10	Anteriore	1720-1027	1720-0986
	Posteriore	1720-1045	1720-0975
125 Centro ie 08-11	Anteriore	1720-1027	1720-0986
	Posteriore	1720-1012	-
125 Ciak, Ciak Master 02-06	Anteriore	1720-1059	1720-1023
125 Madison 3 08-09	Anteriore	1720-0894	1720-0989
	Posteriore	1720-0985 ³	1720-0913 ³
125 Monte 20	Anteriore	1720-1065 ³	1720-0960 ³
	Posteriore	1720-1045	1720-0975
125 Phantom Max 04-08	Anteriore	1720-1052	1720-1016
	Posteriore	1720-1050 ³	1720-0949 ³
125 Runner 87	Anteriore	1720-0945 ³	1720-0838 ³
125 Sport City Cube 08	Anteriore	1720-0945 ³	1720-0838 ³
	Posteriore	1720-1050 ³	1720-0949 ³
150 Ciak, Ciak Master 02-08	Anteriore	1720-1059	1720-1023
150 Madison 99-03	Anteriore	1720-1047 ³	1720-0980 ³
	Posteriore	1720-1050 ³	1720-0949 ³
160 Blog 10-11	Posteriore	1720-1045	1720-0975
	Anteriore	1720-1027	1720-0986
160 Centro ie 08-11	Anteriore	1720-1027	1720-0986
180 Madison 02	Anteriore	1720-1047 ³	1720-0980 ³
	Posteriore	1720-1050 ³	1720-0949 ³
200 Phantom Max 04-05	Anteriore	1720-1052	1720-1016
	Posteriore	1720-1050 ³	1720-0949 ³
200 Sport City Cube 08	Anteriore	1720-0945 ³	1720-0838 ³
	Posteriore	1720-1050 ³	1720-0949 ³
250 Madison 3 ie 08-11	Anteriore	1720-0894	1720-0989
	Posteriore	1720-0985 ³	1720-0913 ³
250 Madison 99-04	Anteriore	1720-1026 ³	1720-0950 ³
	Posteriore	1720-1050 ³	1720-0949 ³
250 Password 06-08	Anteriore	1720-1052	1720-1016
	Posteriore	1720-1050 ³	1720-0949 ³
250 Phantom Max 05-08	Anteriore	1720-1052	1720-1016
	Posteriore	1720-1050 ³	1720-0949 ³
250 Sport City Cube 08	Anteriore	1720-0945 ³	1720-0838 ³
	Posteriore	1720-1050 ³	1720-0949 ³
300 Sport City Cube 08	Anteriore	1720-0945 ³	1720-0838 ³
	Posteriore	1720-1050 ³	1720-0949 ³
50 Centro 93-96	Posteriore	1723-0428 ¹	-
50 Ciak 00-09	Anteriore	1720-1059	1720-1023
50 Ciak Twin Disk 02-09	Anteriore	1720-1059	1720-1023
	Posteriore	1720-1059	1720-1023
50 Ciak 00-09	Posteriore	1723-0428 ¹	-
50 Enduro Dune 87-88	Anteriore	1720-0948	-
	Posteriore	1720-0948	-
50 Fifty 04	Posteriore	1720-1046	1720-0976
	Anteriore	1720-1052	1720-1016
50 Yesterday 97-02	Anteriore	1720-1059	1720-1023
	Posteriore	1723-0428 ¹	-
CR-1 50 Crosser 95-96	Anteriore	1720-0948	-
EL 50 Crosser 97-00	Anteriore	1720-1059	1720-1023
F-10 50 92 93	Anteriore	1720-1041	-
F-10 50 Jet-Line 94-98	Anteriore	1720-1059	1720-1023
	Posteriore	1723-0428 ¹	-

¹ Ganascia freno.

³ Le pastiglie freno con miscela MS sinterizzata sono disponibili per questa applicazione, vedere i COD. ART. della miscela MS sinterizzata nella tabella rimandi incrociati.

APPLICAZIONI	POSIZIONE	COD. ART. PASTIGLIA FRENO HF CERAMIC	COD. ART. PASTIGLIA FRENO CT CARBON
MALAGUTI (CONT)			
F-10 50 Timemachine 03-09	Anteriore	1720-1059	1720-1023
F-10 50 WAP 02-09	Anteriore	1720-1059	1720-1023
F-10 50 92-93	Posteriore	1723-0428 ¹	-
F-12 50 Phantom A.C. 99-03	Anteriore	1720-1059	1720-1023
	Posteriore	1723-0428 ¹	-
F-12 50 Phantom Digit 02-10	Anteriore	1720-1059	1720-1023
	Posteriore	1720-1059	1720-1023
F-12 50 Phantom L.C. dd 99-09	Anteriore	1720-1059	1720-1023
	Posteriore	1720-1059	1720-1023
F-12 50 Phantom L.C. 94-98	Posteriore	1723-0428 ¹	-
F-12 50 Phantom 94-98	Anteriore	1720-0948	-
	Posteriore	1723-0428 ¹	-
F-12 50 Racing Life 03-09	Anteriore	1720-1059	1720-1023
	Posteriore	1720-1059	1720-1023
F-12 50 Tyre Track 03-09	Anteriore	1720-1059	1720-1023
	Posteriore	1720-1059	1720-1023
F-15 50 Fire Fox L.C. 96-08	Posteriore	1723-0428 ¹	-
F-15 50 Fire Fox 96-08	Anteriore	1720-0948	-
	Posteriore	1723-0428 ¹	-
F-15 50 Mechatronic 03-08	Anteriore	1720-1059	1720-1023
	Posteriore	1720-1059	1720-1023
NKD 50 04-09	Anteriore	1720-1052	1720-1016
SL 50 Centro 96-00	Anteriore	1720-1059	1720-1023
	Posteriore	1723-0428 ¹	-
XSM 50 03-14	Anteriore	1720-1047 ³	1720-0980 ³
F-12 100 Phantom A.C. 00-03	Anteriore	1720-1059	1720-1023
F-12 100 Phantom Twin Disk 02-03	Anteriore	1720-1059	1720-1023
	Posteriore	1720-1059	1720-1023
F-18 125, Warrior 00-02	Anteriore	1720-1059	1720-1023
	Posteriore	1720-1050 ³	1720-0949 ³
R 125 Madison 99-09	Anteriore	1720-1047 ³	1720-0980 ³
	Posteriore	1720-1050 ³	1720-0949 ³
F-18 150 00-03	Anteriore	1720-1059	1720-1023
	Posteriore	1720-1059	1720-1023
S 200 Madison 03-06	Anteriore	1720-1047 ³	1720-0980 ³
	Posteriore	1720-1050 ³	1720-0949 ³
RS 250 Madison 05-11	Anteriore	1720-1052	1720-1016
	Posteriore	1720-1050 ³	1720-0949 ³
K 400 Madison 02-11	Anteriore	1720-1026 ³	1720-0950 ³
	Posteriore	1720-1050 ³	1720-0949 ³
GT 500 Spidermax 04-10	Anteriore	1720-0945 ³	1720-0838 ³
	Posteriore	1720-0985 ³	1720-0913 ³
RS 500 Spidermax 09-11	Anteriore	1720-0945 ³	1720-0838 ³
	Posteriore	1720-0985 ³	1720-0913 ³
MBK			
50 Booster 12" 03-10	Anteriore	1720-1059	1720-1023
50 Booster Naked 04-16	Anteriore	1720-1059	1720-1023
50 Booster Next Gen 97-06	Anteriore	1720-1057	1720-1013
	Posteriore	1723-0452 ¹	-
50 Booster Rocket 95-02	Anteriore	1720-1057	1720-1013
	Posteriore	1723-0452 ¹	-
50 Booster Spirit 00-16	Anteriore	1720-1059	1720-1023
	Posteriore	1723-0452 ¹	-
50 Booster Track 97-02	Anteriore	1720-1057	1720-1013
	Posteriore	1723-0452 ¹	-
50 Booster 90-94	Anteriore	1723-0452 ¹	-
	Posteriore	1723-0452 ¹	-
50 Equalis 96-98	Anteriore	1720-1057	1720-1013
	Posteriore	1723-0441 ¹	-
50 Evolis 92-98	Anteriore	1720-1057	1720-1013
	Posteriore	1723-0452 ¹	-
50 Fizz 93-00	Anteriore	1720-1057	1720-1013
	Posteriore	1723-0441 ¹	-
50 Flipper 99-04	Anteriore	1720-1059	1720-1023
	Posteriore	1723-0452 ¹	-
50 Forte 94-98	Anteriore	1720-1057	1720-1013
	Posteriore	1723-0441 ¹	-
50 Hot Champ 91-97	Posteriore	1723-0452 ¹	-
50 Mach G 02-03	Anteriore	1720-1059	1720-1023
50 Nitro 97-10	Anteriore	1720-1057	1720-1013
	Posteriore	1720-1054	-
50 Ovetto 97-10	Anteriore	1720-1057	1720-1013
	Posteriore	1723-0452 ¹	-

PASTIGLIE E GANASCE FRENO continua alla pagina successiva.

SISTEMI DI SCARICO

BAULETTI E BORSE

TELI COPRIMOTO E SISTEMI ANTIFURTO

PARABREZZA

COMPONENTI PER CARENATURA, SELLA E CORPO SCOOTER

COMPONENTI MANUBRIO

TELAIO E SOSPENSIONI

ILLUMINAZIONE

COMPONENTI ELETTRICI E STRUMENTAZIONE

CINGHIE, PIGNONI, CORONE E CATENE

COMPONENTI E ACCESSORI RUOTE

FRENI

MOTORE

IMPIANTO ARIA E CARBURANTE

AUDIO, VIDEO E SUPPORTI

ARTICOLI PROMOZIONALI

INDICE



PASTIGLIE E GANASCE FRENO (CONT)

SISTEMI DI SCARICO

BAULETTI E BORSE

TELI COPRIMOTO E SISTEMI ANTIFURTO

PARABREZZA

COMPONENTI PER CARENATURA, SELLA E CORPO SCOOTER

COMPONENTI MANUBRIO

TELAIO E SOSPENSIONI

ILLUMINAZIONE

COMPONENTI ELETTRICI E STRUMENTAZIONE

CINGHIE, PIGNONI, CORONE E CATENE

COMPONENTI E ACCESSORI RUOTE

FRENI

MOTORE

IMPIANTO ARIA E CARBURANTE

AUDIO, VIDEO E SUPPORTI

ARTICOLI PROMOZIONALI

INDICE

APPLICAZIONI	POSIZIONE	COD. ART. PASTIGLIA FRENO HF CERAMIC	COD. ART. PASTIGLIA FRENO CT CARBON
MBK (CONT)			
50 Sorriso 92-95	Anteriore	1723-0441 ¹	-
	Posteriore	1723-0441 ¹	-
50 Stunt 00-10	Anteriore	1720-1054	-
50 Target 92-95	Anteriore	1720-1056	1720-0978
	Posteriore	1723-0441 ¹	-
50 X-Limit 04-16	Anteriore	1720-1046	1720-0976
	Posteriore	1720-1046	1720-0976
50 X-Power 04-13	Posteriore	1720-1046	1720-0976
75 Active 90	Anteriore	1723-0452 ¹	-
80 Evolis 94-98	Anteriore	1720-1057	1720-1013
	Posteriore	1723-0441 ¹	-
100 Booster 99-02	Anteriore	1720-1056	1720-0978
100 Nitro 00-03	Anteriore	1720-1059	1720-1023
125 Doodo 01-05	Anteriore	1720-1059	1720-1023
125 Flame R/F 95-03	Anteriore	1720-1012	-
	Posteriore	1723-0441 ¹	-
125 Skycruiser 06-14	Anteriore	1720-0992	1720-0897
	Posteriore	1720-0985 ³	1720-0913 ³
XC 125 Waap 08-12	Anteriore	1720-1008	-
XQ 125 Thunder 01-04	Anteriore	1720-0983 ³	1720-0869 ³
	Posteriore	1720-0985 ³	1720-0913 ³
XQ 150 Thunder 02-03	Anteriore	1720-0983 ³	1720-0869 ³
	Posteriore	1720-0985 ³	1720-0913 ³
YN 100 Ovetto 00-02	Anteriore	1720-1059	1720-1023
YP 125 Flame X 05-12	Anteriore	1720-0860	-
YP 125 Skyliner 99-00	Anteriore	1720-0983 ³	1720-0869 ³
	Posteriore	1723-0563 ¹	-
YP 125 Skyliner 01-12	Anteriore	1720-0983 ³	1720-0869 ³
	Posteriore	1720-0985 ³	1720-0913 ³
YW 125 Z 10	Anteriore	1720-0916	-
150 Doodo 01	Anteriore	1720-1059	1720-1023
150 Skyliner 01-03	Anteriore	1720-0983 ³	1720-0869 ³
	Posteriore	1720-0985 ³	1720-0913 ³
150 Vertex 97	Anteriore	1720-1012	-
180 Skyliner 04-07	Anteriore	1720-0983 ³	1720-0869 ³
	Posteriore	1720-0985 ³	1720-0913 ³
250 Skyliner 00-02	Anteriore	1720-0982 ³	1720-0867 ³
	Posteriore	1721-3319 ²	1720-0984
300 Kilibre 03-08	Anteriore	1720-0983 ³	1720-0869 ³
	Posteriore	1720-0983 ³	1720-0869 ³
400 Skyliner 04	Anteriore	1720-0982 ³	1720-0867 ³
MOTOBECANE			
Tutti i modelli 50 88-89	Anteriore	1723-0518 ¹	-
MOTRON			
50 Spike 97-98	Anteriore	1720-1059	1720-1023
50 Sting 95-98	Anteriore	1720-1059	1720-1023
50 Syncro 97-98	Anteriore	1720-1059	1720-1023
50 Thunder 95-98	Anteriore	1720-1059	1720-1023
PEUGEOT			
0 e-Vivacity 11-15	Anteriore	1720-0868	1720-0830
	Posteriore	1723-0428 ¹	-
50 103 71-75	Anteriore	1723-0518 ¹	-
	Posteriore	1723-0518 ¹	-
50 104 76	Anteriore	1723-0518 ¹	-
	Posteriore	1723-0518 ¹	-
50 105 82	Anteriore	1723-0518 ¹	-
	Posteriore	1723-0518 ¹	-
50 Blaster Furious 11-12	Anteriore	1720-1046	1720-0976
	Posteriore	1720-1046	1720-0976
50 Blaster RS12 09-12	Anteriore	1720-1046	1720-0976
50 Blaster 09-12	Anteriore	1720-1046	1720-0976
50 Buxy (pinza A.J.P.) 94-97	Anteriore	1720-1046	1720-0976
	Posteriore	1723-0428 ¹	-
50 Buxy (pinza Brembo) 94-97	Anteriore	1720-1059	1720-1023
	Posteriore	1723-0428 ¹	-
50 Buxy (Hengtong cal.) 94-97	Anteriore	1720-1045	1720-0975
	Posteriore	1723-0428 ¹	-
50 CityStar 14-16	Anteriore	1720-1061 ³	1720-0952 ³
	Posteriore	1720-0985 ³	1720-0913 ³
50 Django Allure 14-16	Anteriore	1720-1065 ³	1720-0960 ³
50 Django Evasion 14-16	Anteriore	1720-1065 ³	1720-0960 ³
50 Django Heritage 14-16	Anteriore	1720-1043 ³	1720-0957 ³

¹ Ganascia freno.

² Pastiglia freno con miscola MS sinterizzata

³ Le pastiglie freno con miscola MS sinterizzata sono disponibili per questa applicazione, vedere i COD. ART. della miscola MS sinterizzata nella tabella rimandi incrociati.

APPLICAZIONI	POSIZIONE	COD. ART. PASTIGLIA FRENO HF CERAMIC	COD. ART. PASTIGLIA FRENO CT CARBON
PEUGEOT (CONT)			
50 Django Sport 14-16	Anteriore	1720-1065 ³	1720-0960 ³
50 Elyseo (pinza A.J.P.) 99-01	Anteriore	1720-1046	1720-0976
	Posteriore	1723-0428 ¹	-
50 Elyseo 02-05	Anteriore	1720-1046	1720-0976
	Posteriore	1720-1046	1720-0976
50 Elystar 03-05	Anteriore	1720-1046	1720-0976
	Posteriore-2	1720-1051	1720-1015
50 Jet C-Tech 09	Anteriore	1720-1046	1720-0976
	Posteriore	1720-1046	1720-0976
50 Jet-Force 03-10	Anteriore	1720-1046	1720-0976
	Posteriore	1720-1046	1720-0976
50 Kisbee RS 11-17	Anteriore	1720-1045	1720-0975
50 Kisbee 10-14	Anteriore	1720-1045	1720-0975
50 Looxor 02-05	Anteriore	1720-1046	1720-0976
	Posteriore	1723-0428 ¹	-
50 Looxor 06	Anteriore	1720-1046	1720-0976
	Posteriore	1720-1046	1720-0976
50 Ludix (disco freno a tamburo anteriore) 04-05	Anteriore	1723-0428 ¹	-
	Posteriore	1723-0428 ¹	-
50 Ludix 04-08	Anteriore	1720-1046	1720-0976
	Posteriore	1723-0428 ¹	-
50 Metropolis 85-90	Anteriore	1723-0428 ¹	-
50 Speedake (pinza A.J.P.) 94-01	Anteriore	1720-1046	1720-0976
	Posteriore	1723-0428 ¹	-
50 Speedake (pinza Brembo) 94-01	Anteriore	1720-1059	1720-1023
	Posteriore	1723-0428 ¹	-
50 Speedake (pinza Hengtong) 94-01	Anteriore	1720-1045	1720-0975
	Posteriore	1723-0428 ¹	-
50 Speedfight 2 A/C 01-08	Anteriore	1720-1046	1720-0976
50 Speedfight 2 /C 01-08	Anteriore	1720-1046	1720-0976
	Posteriore	1720-1046	1720-0976
50 Speedfight 2 X-Race, Furious, 206 WRC 01-02	Anteriore	1720-1046	1720-0976
	Posteriore	1720-1046	1720-0976
50 Speedfight 3 (AC) 10-16	Anteriore	1720-1018	1720-0915
	Posteriore	1723-0428 ¹	-
50 Speedfight 3 (LC) 10-16	Anteriore	1720-1018	1720-0915
	Posteriore	1720-0985 ³	1720-0913 ³
50 Speedfight 3 RS (LC) 10-16	Anteriore	1720-1018	1720-0915
	Posteriore	1720-0985 ³	1720-0913 ³
50 Speedfight 4 (AC) 15-16	Anteriore	1720-1018	1720-0915
50 Speedfight 4 (LC) 15-16	Anteriore	1720-1018	1720-0915
	Posteriore	1720-0985 ³	1720-0913 ³
50 Speedfight LBD/LBDP 00	Anteriore	1720-1046	1720-0976
	Posteriore	1720-1046	1720-0976
50 Speedfight LC, (pinza A.J.P.) 96-15	Anteriore	1720-1046	1720-0976
	Posteriore	1723-0428 ¹	-
50 Speedfight LC, (pinza Brembo) 96-15	Anteriore	1720-1059	1720-1023
	Posteriore	1723-0428 ¹	-
50 Speedfight LC, (pinza Hengtong) 96-15	Anteriore	1720-1045	1720-0975
	Posteriore	1723-0428 ¹	-
50 Speedfight Lemans 11	Anteriore	1720-1046	1720-0976
	Posteriore	1720-1046	1720-0976
50 Squab (pinza A.J.P.) 94-04	Anteriore	1720-1046	1720-0976
	Posteriore	1723-0428 ¹	-
50 Squab (pinza Hengtong) 94-04	Anteriore	1720-1045	1720-0975
	Posteriore	1723-0428 ¹	-
50 TKR Furious 05-10	Anteriore	1720-1046	1720-0976
50 TKR WRC 05-10	Anteriore	1720-1046	1720-0976
50 Trekker Metal-X 01-08	Anteriore	1720-1046	1720-0976
50 Trekker Offroad 99-01	Anteriore	1720-1045	1720-0975
50 Trekker Road 99-00	Anteriore	1720-1046	1720-0976
50 Trekker Road 99-00	Posteriore	1723-0428 ¹	-
50 Trekker Streetboard 00-02	Anteriore	1720-1046	1720-0976
50 Trekker Urban Black 00	Anteriore	1720-1046	1720-0976
50 Tweek Evo RS 14-17	Anteriore	1720-1070	1720-1048
	Posteriore	1720-1063 ³	1720-0994 ³
50 Tweek Evo 14-15	Anteriore	1720-1070	1720-1048
50 Tweek RS 10-13	Anteriore	1720-1070	1720-1048
	Posteriore	1720-1063 ³	1720-0994 ³
50 Tweek 10-13	Anteriore	1720-1070	1720-1048
	Posteriore	1723-0428 ¹	-
50 V-Clic 08-13	Anteriore	1720-1056	1720-0978
	Posteriore	1723-0428 ¹	-
50 Vivacity (pinza A.J.P.) 99-07	Anteriore	1720-1046	1720-0976

sbs PASTIGLIE E GANASCE FRENO (CONT)

APPLICAZIONI	POSIZIONE	COD. ART. PASTIGLIA FRENO HF CERAMIC	COD. ART. PASTIGLIA FRENO CT CARBON
PEUGEOT (CONT)			
50 Vivacity (pinza Hengtong) 05-07	Anteriore	1720-1045	1720-0975
50 Vivacity Sportline 11	Anteriore	1720-0868	1720-0830
50 Vivacity 08-14	Anteriore	1720-0973	1720-0892
50 Zenith Luxe 94-00	Anteriore	1720-1059	1720-1023
	Posteriore	1723-0428 ¹	-
50 Zenith 94-01	Posteriore	1723-0428 ¹	-
SC 50 85-90	Anteriore	1723-0428 ¹	-
SV 50 APS 91-12	Anteriore	1723-0428 ¹	-
	Posteriore	1723-0428 ¹	-
SV 50 Geo 91	Anteriore	1723-0428 ¹	-
	Posteriore	1723-0428 ¹	-
SV 50 Geo 92	Posteriore	1723-0428 ¹	-
SV 50 Geo 93-99	Posteriore	1723-0428 ¹	-
SV 50 J.Junior 93-97	Anteriore	1723-0428 ¹	-
	Posteriore	1723-0428 ¹	-
SV 50 L 93	Posteriore	1723-0428 ¹	-
SV 50 Roland Garros 93	Anteriore	1720-1041	-
	Posteriore	1723-0428 ¹	-
SV 50 Sport 93	Anteriore	1720-1041	-
	Posteriore	1723-0428 ¹	-
SV 80 Geo 91-92	Posteriore	1723-0428 ¹	-
SV 80 Geo 93-98	Posteriore	1723-0428 ¹	-
SV 80 96-98	Anteriore	1720-0868	1720-0830
SX 50 75-80	Anteriore	1723-0428 ¹	-
XP S-6 50 Supermotard 04-05	Anteriore	1720-1052	1720-1016
SC 75 74-77	Anteriore	1723-0428 ¹	-
SX 75 74-77	Anteriore	1723-0428 ¹	-
80 Metropolis 80	Anteriore	1723-0428 ¹	-
SX 80 Pro 85-94	Anteriore	1723-0428 ¹	-
SX 80 85-94	Anteriore	1723-0428 ¹	-
SC 80 76-79	Anteriore	1723-0428 ¹	-
	Posteriore	1723-0428 ¹	-
100 Elyseo (pinza A.J.P.) 99-01	Anteriore	1720-1046	1720-0976
	Posteriore	1723-0428 ¹	-
100 Elyseo 02-05	Anteriore	1720-1046	1720-0976
	Posteriore	1720-1046	1720-0976
100 Looxor 02-07	Anteriore	1720-1046	1720-0976
	Posteriore	1720-1046	1720-0976
100 Speedflight 2, X-Race 01-07	Anteriore	1720-1046	1720-0976
	Posteriore	1720-1046	1720-0976
100 Speedflight 00-07	Anteriore	1720-1046	1720-0976
	Posteriore	1720-1046	1720-0976
100 Trekker Road 99-04	Anteriore	1720-1046	1720-0976
100 Vivacity (pinza A.J.P.) 99-07	Anteriore	1720-1046	1720-0976
100 Vivacity (pinza Hengtong) 05-07	Anteriore	1720-1045	1720-0975
125 Active 13	Anteriore	1720-1061 ³	1720-0952 ³
	Posteriore	1720-0985 ³	1720-0913 ³
125 CityStar 11-15	Anteriore	1720-1061 ³	1720-0952 ³
	Posteriore	1720-0985 ³	1720-0913 ³
125 Django Allure 14-16	Anteriore	1720-1065 ³	1720-0960 ³
	Posteriore	1720-1053	1720-1014
125 Django Evasion 14-16	Anteriore	1720-1065 ³	1720-0960 ³
	Posteriore	1720-1053	1720-1014
125 Django Heritage 14-16	Anteriore	1720-1043 ³	1720-0957 ³
	Posteriore	1720-0985 ³	1720-0913 ³
125 Django Sport 14-16	Anteriore	1720-1065 ³	1720-0960 ³
	Posteriore	1720-1053	1720-1014
125 Elyseo (pinza A.J.P.) 99	Anteriore	1720-1046	1720-0976
125 Elyseo 00-07	Anteriore	1720-1052	1720-1016
	Posteriore	1720-1051	1720-1015
125 Elystar 03-07	Anteriore	1720-1052	1720-1016
	Posteriore	1720-1051	1720-1015
125 Geopolis (pinza Nissin) 07-09	Anteriore	1720-1043 ³	1720-0957 ³
	Posteriore	1720-1043 ³	1720-0957 ³
125 Geopolis 06-09	Anteriore	1720-1061 ³	1720-0952 ³
	Posteriore	1720-1051	1720-1015
125 Jet-Force Compressor 03-04	Anteriore	1720-1052	1720-1016
	Posteriore	1720-1051	1720-1015
125 Looxor 03-07	Anteriore	1720-0912	1721-3262
	Posteriore	1720-1051	1720-1015
125 Ludix 04-05	Anteriore	1720-1046	1720-0976
	Posteriore	1723-0428 ¹	-

¹ Ganascia freno.

² Pastiglia freno con mescola MS sinterizzata

³ Le pastiglie freno con mescola MS sinterizzata sono disponibili per questa applicazione, vedere i COD.ART. della mescola MS sinterizzata nella tabella rimandi incrociati.

APPLICAZIONI	POSIZIONE	COD. ART. PASTIGLIA FRENO HF CERAMIC	COD. ART. PASTIGLIA FRENO CT CARBON
PEUGEOT (CONT)			
125 Satelis ABS 04-08	Anteriore	1720-0953	1720-0842 ³
	Posteriore	1720-1051	1720-1015
125 Satelis Black Ed 17	Anteriore	1720-1065 ³	1720-0960 ³
125 Satelis 04-05	Anteriore	1720-1046	1720-0976
	Posteriore	1720-1051	1720-1015
125 Satelis 06-16	Anteriore	1720-1052	1720-1016
	Posteriore	1720-1051	1720-1015
125 Tweet Evo RS 14-16	Anteriore	1720-1070	1720-1048
	Posteriore	1720-1063 ³	1720-0994 ³
125 Tweet Evo 14-17	Anteriore	1720-1070	1720-1048
	Posteriore	1720-1063 ³	1720-0994 ³
125 Tweet RS 10-13	Anteriore	1720-1070	1720-1048
	Posteriore	1720-1063 ³	1720-0994 ³
125 Tweet 10-13	Anteriore	1720-1070	1720-1048
125 Vivacity 10-16	Anteriore	1720-1043 ³	1720-0957 ³
GT 125 Satelis Sport 11-12	Anteriore	1720-1043 ³	1720-0957 ³
	Posteriore	1720-1043 ³	1720-0957 ³
LXR 125 10-13	Anteriore	1720-1070	1720-1048
	Posteriore	1720-1019	1720-0844
RS 125 Geopolis 10-13	Anteriore	1720-1061 ³	1720-0952 ³
	Posteriore	1720-1051	1720-1015
SV 125 C Executive 96-98	Posteriore	1723-0428 ¹	-
SV 125 Executive 94-95	Posteriore	1723-0428 ¹	-
SV 125 Geo 91-92	Posteriore	1723-0428 ¹	-
SV 125 Geo 93-98	Posteriore	1723-0428 ¹	-
150 Django Allure 14-15	Anteriore	1720-1065 ³	1720-0960 ³
	Posteriore	1720-1053	1720-1014
150 Django Evasion 14-15	Anteriore	1720-1065 ³	1720-0960 ³
	Posteriore	1720-1053	1720-1014
150 Django Heritage 14-15	Anteriore	1720-1043 ³	1720-0957 ³
	Posteriore	1720-0985 ³	1720-0913 ³
150 Django Sport 14-15	Anteriore	1720-1065 ³	1720-0960 ³
	Posteriore	1720-1053	1720-1014
150 Elyseo 00-04	Anteriore	1720-1052	1720-1016
	Posteriore	1720-1051	1720-1015
150 Elystar 03-04	Anteriore	1720-1052	1720-1016
	Posteriore	1720-1051	1720-1015
150 Tweet RS 10-13	Anteriore	1720-1070	1720-1048
	Posteriore	1720-1063 ³	1720-0994 ³
150 Tweet 10-13	Anteriore	1720-1070	1720-1048
200 CityStar 13-16	Anteriore	1720-1061 ³	1720-0952 ³
	Posteriore	1720-0985 ³	1720-0913 ³
LXR 200 10-11	Anteriore	1720-1070	1720-1048
	Posteriore	1720-1019	1720-0844
250 Geopolis (pinza AJP) 06-11	Anteriore	1720-1061 ³	1720-0952 ³
	Posteriore	1720-1061 ³	1720-0952 ³
250 Satelis 06-11	Anteriore	1720-1061 ³	1720-0952 ³
	Posteriore	1720-1061 ³	1720-0952 ³
300 Geopolis GT 14-16	Anteriore	1720-0953	1720-0842 ³
	Posteriore	1720-1043 ³	1720-0957 ³
300 Geopolis Premium (pinza Nissin) 10-13	Anteriore	1720-1043 ³	1720-0957 ³
	Posteriore	1720-1043 ³	1720-0957 ³
300 Geopolis RS (pinza Nissin) 10-14	Anteriore	1720-1043 ³	1720-0957 ³
	Posteriore	1720-1043 ³	1720-0957 ³
300 Geostyle (pinza Nissin) 10-12	Anteriore	1720-1043 ³	1720-0957 ³
	Posteriore	1720-1043 ³	1720-0957 ³
300 Satelis 13-16	Anteriore	1720-1043 ³	1720-0957 ³
	Posteriore	1720-1043 ³	1720-0957 ³
400 Geopolis (pinza AJP) 07-12	Anteriore	1720-1052	1720-1016
	Posteriore	1720-1051	1720-1015
400 Geopolis (pinza Nissin) 07-12	Anteriore	1720-1043 ³	1720-0957 ³
	Posteriore	1720-1043 ³	1720-0957 ³
400 Geopolis GT 14-15	Anteriore	1720-0953	1720-0842 ³
	Posteriore	1720-1043 ³	1720-0957 ³
400 Geopolis RS 08-16	Anteriore	1720-0953	1720-0842 ³
	Posteriore	1720-1043 ³	1720-0957 ³
400 Metropolis 15-16	Anteriore	1721-3356 ²	-
	Posteriore	1721-3356 ²	-
400 Satelis I 14-016	Anteriore	1720-0953	1720-0842 ³
	Posteriore	1720-1043 ³	1720-0957 ³
500 Satelis 06	Anteriore	1720-0985 ³	1720-0913 ³
	Posteriore	1720-0985 ³	1720-0913 ³
500 Satelis 07-11	Anteriore	1720-0953	1720-0842 ³
	Posteriore	1720-1043 ³	1720-0957 ³
600 Satelis ABS 04-12	Anteriore	1720-0953	1720-0842 ³
	Posteriore	1720-1051	1720-1015

PASTIGLIE E GANASCE FRENO continua alla pagina successiva.

SISTEMI DI SCARICO

BAULETTI E BORSE

TELI COPRIMOTO E SISTEMI ANTIFURTO

PARABREZZA

COMPONENTI PER CARENATURA, SELLA E CORPO SCOOTER

COMPONENTI MANUBRIO

TELAIO E SOSPENSIONI

ILLUMINAZIONE

COMPONENTI ELETTRICI E STRUMENTAZIONE

CINGHIE, PIGNONI, CORONE E CATENE

COMPONENTI E ACCESSORI RUOTE

FRENI

MOTORE

IMPIANTO ARIA E CARBURANTE

AUDIO, VIDEO E SUPPORTI

ARTICOLI PROMOZIONALI

INDICE



PASTIGLIE E GANASCE FRENO (CONT)

	APPLICAZIONI	POSIZIONE	COD. ART. PASTIGLIA FRENO HF CERAMIC	COD. ART. PASTIGLIA FRENO CT CARBON		APPLICAZIONI	POSIZIONE	COD. ART. PASTIGLIA FRENO HF CERAMIC	COD. ART. PASTIGLIA FRENO CT CARBON
SISTEMI DI SCARICO	PGO				PIAGGIO (VESPA) (CONT)	PIAGGIO (VESPA) (CONT)			
	0 i-Dep 09	Anteriore	1720-1070	1720-1048		50 Zip Disco 96-99	Anteriore	1720-1063 ³	1720-0994 ³
BAULETTI E BORSE	50 Big Max Sport 96-04	Anteriore	1720-1056	1720-0978		Posteriore	1723-0116 ¹	-	
	50 Big Max 94-02	Anteriore	1720-1056	1720-0978	50 Zip Fast Rider 93-95	Anteriore	1720-1071	1720-1049	
TELI COPRIMOTO E SISTEMI ANTIFURTO	50 Big Max 03-17	Anteriore	1720-1021 ³	1720-0974 ³	50 Zip Fast Rider 96-97	Anteriore	1720-1063 ³	1720-0994 ³	
	50 Comet 91-92	Anteriore	1720-1021 ³	1720-0974 ³		Posteriore	1723-0116 ¹	-	
PARABREZZA	50 Comet 93-97	Anteriore	1720-1056	1720-0978	50 Zip II Cat DT 01-12	Anteriore	1720-1069	1720-1024	
	50 Dr. Big 01-06	Anteriore	1720-1070	1720-1048		Posteriore	1723-0116 ¹	-	
COMPONENTI PER CARENATURA, SELLA E CORPO SCOOTER	50 EPS 96-97	Anteriore	1720-1056	1720-0978	50 Zip II 01-15	Anteriore	1720-1069	1720-1024	
	50 Galaxy 91-97	Anteriore	1720-1021 ³	1720-0974 ³		Posteriore	1723-0116 ¹	-	
COMPONENTI MANUBRIO	50 G-Max 06-17	Anteriore	1720-1070	1720-1048	50 Zip RST 98-99	Anteriore	1720-1063 ³	1720-0994 ³	
	50 Hot 97-09	Anteriore	1720-1056	1720-0978	50 Zip Sport Production 96-99	Anteriore	1720-1063 ³	1720-0994 ³	
TELAIO E SOSPENSIONI	50 Libra 10	Anteriore	1720-1070	1720-1048	ET2 50 97-06	Anteriore	1720-1063 ³	1720-0994 ³	
	50 Ligerò 06-11	Anteriore	1720-1070	1720-1048		Posteriore	1723-0116 ¹	-	
ILLUMINAZIONE	50 Mega 96-99	Anteriore	1720-1056	1720-0978	ET4 50 00-05	Anteriore	1720-1063 ³	1720-0994 ³	
	50 Road 66 95	Anteriore	1720-1021 ³	1720-0974 ³		Posteriore	1723-0116 ¹	-	
COMPONENTI ELETTRICI E STRUMENTAZIONE	50 Rodoshow 01-09	Anteriore	1720-1057	1720-1013	LX 50 2T/4T 05-12	Anteriore	1720-1063 ³	1720-0994 ³	
	50 Star 91-93	Anteriore	1723-0428 ¹	-		Posteriore	1723-0116 ¹	-	
CINGHIE, PIGNONI, CORONE E CATENE	50 Tornado 96-02	Anteriore	1720-1056	1720-0978	LXV 50 08	Anteriore	1720-1071	1720-1049	
	50 T-Rex 3 (TR3-50) 02-16	Anteriore	1720-1022 ³	1720-0944 ³	NRG 50 Extreme 01	Anteriore	1720-1071	1720-1049	
COMPONENTI E ACCESSORI RUOTE	50 T-Rex 99-06	Anteriore	1720-1070	1720-1048	NRG 50 mc2 97-99	Anteriore	1720-1071	1720-1049	
	PMS 50 99-03	Anteriore	1720-1070	1720-1048	NRG 50 mc3 DD 02-05	Anteriore	1720-1071	1720-1049	
FRENI	PMX 50 Naked 06-08	Anteriore	1720-1070	1720-1048		Posteriore	1720-1071	1720-1049	
	PMX 50 Sport 01-08	Anteriore	1720-1070	1720-1048	NRG 50 mc3 DT 02-05	Anteriore	1720-1071	1720-1049	
MOTORE	PMX 50 97-03	Anteriore	1720-1056	1720-0978	NRG 50 Power DD 05	Anteriore	1720-1071	1720-1049	
	PS 50 93	Anteriore	1720-1021 ³	1720-0974 ³		Posteriore	1720-1071	1720-1049	
IMPIANTO ARIA E CARBURANTE	80 Big Max 94-98	Anteriore	1720-1056	1720-0978	NRG 50 Power DD 06-16	Anteriore	1720-1021 ³	1720-0974 ³	
	80 Star 91-95	Anteriore	1723-0428 ¹	-		Posteriore	1720-1071	1720-1049	
AUDIO, VIDEO E SUPPORTI	90 Big Max 97-06	Anteriore	1720-1056	1720-0978	NRG 50 Purejet 05	Anteriore	1720-1071	1720-1049	
	90 Galaxy 92-94	Anteriore	1720-1021 ³	1720-0974 ³		Posteriore	1720-1071	1720-1049	
ARTICOLI PROMOZIONALI	90 Rodoshow 02-06	Anteriore	1720-1057	1720-1013	NRG 50 Purejet 06-07	Anteriore	1720-1021 ³	1720-0974 ³	
	90 Tornado 00	Anteriore	1720-1056	1720-0978		Posteriore	1720-1071	1720-1049	
INDICE	100 Big Max 96-99	Anteriore	1720-1056	1720-0978	NRG 50 96-00	Anteriore	1720-1069	1720-1024	
	100 My Bubu 02-05	Anteriore	1720-1070	1720-1048	NRG.1 50 94-95	Anteriore	1720-1071	1720-1049	
	110 T-Rex 99-07	Anteriore	1720-1070	1720-1048	NTT 50 96	Anteriore	1720-1069	1720-1024	
	PMX 110 00-01	Anteriore	1720-1056	1720-0978	RST 50 Sfera 95-99	Anteriore	1720-1069	1720-1024	
	125 Charge A, B 02	Anteriore	1720-1070	1720-1048	S 50 2T 07-14	Anteriore	1720-1063 ³	1720-0994 ³	
	125 I-Charge a iniezione 03-08	Anteriore	1720-1027	1720-0986	S 50 4T 09-14	Anteriore	1720-1063 ³	1720-0994 ³	
	125 Kung Fu 00	Posteriore	1720-1056	1720-0978	S 50 College 4T 11-14	Anteriore	1720-1071	1720-1049	
	125 Libra 10-12	Anteriore	1720-1043 ³	1720-0957 ³	TPH 50 2T 11-17	Anteriore	1720-1061 ³	1720-0952 ³	
	125 Ligerò 06-11	Anteriore	1720-1070	1720-1048	TPH 50 93-95	Anteriore	1720-1071	1720-1049	
	125 My Bubu, Young Bubu 02-05	Anteriore	1720-1070	1720-1048	TPH 50 96-97	Anteriore	1720-1069	1720-1024	
	125 Tornado 96-97	Anteriore	1720-1056	1720-0978	80 Skipper 93-95	Anteriore	1720-0946	-	
	125 T-Rex (a 2 tempi) 99-16	Anteriore	1720-1070	1720-1048	80 Skipper 96	Anteriore	1720-1069	1720-1024	
	125 T-Rex (a 4 tempi) 99-02	Anteriore	1720-1070	1720-1048	80 Typhoon 96-99	Anteriore	1720-1069	1720-1024	
	125 X-Hot 10-11	Anteriore	1720-1043 ³	1720-0957 ³	100 Diesis 02-03	Anteriore	1720-1046	1720-0976	
	150 TR3 02-04	Anteriore	1720-1070	1720-1048	100 Fly 07-15	Anteriore	1720-1061 ³	1720-0952 ³	
	150 T-Rex 01-06	Anteriore	1720-1070	1720-1048		Posteriore	1723-0565 ¹	-	
		Posteriore	1723-0561 ¹	-	100 Free 02-03	Anteriore	1720-1071	1720-1049	
	PIAGGIO (VESPA)				100 Zip 07-10	Anteriore	1720-1061 ³	1720-0952 ³	
	25 Zip II Cat DT 01	Anteriore	1720-1069	1720-1024		Posteriore	1723-0565 ¹	-	
		Posteriore	1723-0116 ¹	-	125 946 14-16	Anteriore	1720-1061 ³	1720-0952 ³	
	50 Diesis 02-05	Anteriore	1720-1046	1720-0976		Posteriore	1720-1028	1720-0987	
	50 Fly 05-17	Anteriore	1720-1061 ³	1720-0952 ³	125 Beverly 02-09	Anteriore	1720-1061 ³	1720-0952 ³	
		Posteriore	1723-0565 ¹	-		Posteriore	1720-1061 ³	1720-0952 ³	
	50 Free (versione disco freno) 93-96	Anteriore	1720-1069	1720-1024	125 Camaby 08-11	Anteriore	1720-1061 ³	1720-0952 ³	
		Posteriore	1723-0565 ¹	-		Posteriore	1720-1061 ³	1720-0952 ³	
	50 Free (versione disco freno) 97-99	Anteriore	1720-1071	1720-1049	125 Fly 05-13	Anteriore	1720-1061 ³	1720-0952 ³	
		Posteriore	1723-0565 ¹	-		Posteriore	1723-0565 ¹	-	
	50 Liberty 4T 00-12	Anteriore	1720-1063 ³	1720-0994 ³	125 Hexagon 94-95	Anteriore	1720-1071	1720-1049	
		Posteriore	1723-0565 ¹	-		Posteriore	1723-0116 ¹	-	
	50 Liberty 97-14	Anteriore	1720-1063 ³	1720-0994 ³	125 Liberty iGet 4T 3V 17-19	Anteriore	1720-1034	1720-0918	
		Posteriore	1723-0565 ¹	-	125 Medley S 17-19	Anteriore	1720-1034	1720-0918	
	50 New Liberty S 16-19	Anteriore	1720-1021 ³	1720-0974 ³		Posteriore	1720-0914	1721-3264 ²	
	50 Primavera 14-17	Anteriore	1720-1061 ³	1720-0952 ³	125 Medley 16-19	Anteriore	1720-1034	1720-0918	
	50 Quartz 92-96	Anteriore	1720-0946	-		Posteriore	1720-0914	1721-3264 ²	
	50 Sprint 15-17	Anteriore	1720-1061 ³	1720-0952 ³	125 MP3 Efi 08-11	Anteriore	1720-1063 ³	1720-0994 ³	
	50 Storm 94-95	Anteriore	1720-1071	1720-1049		Posteriore	1720-0914	1721-3264 ²	
	50 Storm 96-97	Anteriore	1720-1069	1720-1024		Freno di stazionamento	1720-0961	-	
	50 Typhoon Catalyzed 02-08	Anteriore	1720-1071	1720-1049					
		Posteriore	1720-1071	1720-1049	125 MP3 Hybrid 09-12	Anteriore	1720-1063 ³	1720-0994 ³	
	50 Typhoon 06-14	Anteriore	1720-1021 ³	1720-0974 ³		Posteriore	1720-0914	1721-3264 ²	
	50 Typhoon 94-95	Anteriore	1720-1071	1720-1049		Freno di stazionamento	1720-0961	-	
	50 Typhoon 96-05	Anteriore	1720-1069	1720-1024					
	50 Zip & Zip 94-97	Anteriore	1720-1057	1720-1013					

¹ Ganascia freno.

² Pastiglia freno con mescola MS sinterizzata

³ Le pastiglie freno con mescola MS sinterizzata sono disponibili per questa applicazione, vedere i COD. ART. della mescola MS sinterizzata nella tabella rimandi incrociati.



PASTIGLIE E GANASCE FRENO (CONT)

APPLICAZIONI	POSIZIONE	COD. ART. PASTIGLIA FRENO HF CERAMIC	COD. ART. PASTIGLIA FRENO CT CARBON
PIAGGIO (VESPA) (CONT)			
125 MP3 Yourban 11-12	Anteriore	1720-1063 ³	1720-0994 ³
	Posteriore	1720-0914	1721-3264 ²
	Freno di stazionamento	1720-0961	-
125 MP3 06-07	Anteriore	1720-1063 ³	1720-0994 ³
	Posteriore	1720-0891	-
	Freno di stazionamento	1720-0961	-
125 New Liberty 16-19	Anteriore	1720-1034	1720-0918
125 Primavera 70 16	Anteriore	1720-1061 ³	1720-0952 ³
125 Primavera 14-16	Anteriore	1720-1061 ³	1720-0952 ³
125 Sfera 95-01	Anteriore	1720-1063 ³	1720-0994 ³
	Posteriore	1723-0116 ¹	-
125 Skipper 93-95	Anteriore	1720-0946	-
	Posteriore	1723-0116 ¹	-
125 Skipper 96-98	Anteriore	1720-1069	1720-1024
125 Sprint S 17	Anteriore	1720-1061 ³	1720-0952 ³
125 Sprint Sport 17	Anteriore	1720-1061 ³	1720-0952 ³
125 Sprint 16-17	Anteriore	1720-1061 ³	1720-0952 ³
125 Typhoon Catalyzed 02-11	Anteriore	1720-1071	1720-1049
	Posteriore	1720-1071	1720-1049
125 Typhoon 96-03	Anteriore	1720-1069	1720-1024
125 X10 Executive 13-15	Anteriore, lato sinistro	1720-1061 ³	1720-0952 ³
	Anteriore, lato destro	1720-0914	1721-3264 ²
	Posteriore	1720-0914	1721-3264 ²
125 X7 08-12	Anteriore	1720-1061 ³	1720-0952 ³
	Posteriore	1720-0914	1721-3264 ²
125 X8 04	Anteriore	1720-1061 ³	1720-0952 ³
	Posteriore	1720-0985 ³	1720-0913 ³
125 X8 05-10	Anteriore	1720-1061 ³	1720-0952 ³
	Posteriore	1720-0891	-
125 X9 Evolution 06-11	Anteriore, lato sinistro	1720-1061 ³	1720-0952 ³
	Anteriore, lato destro	1720-0914	1721-3264 ²
	Posteriore	1720-0985 ³	1720-0913 ³
125 X9 01-003	Anteriore	1720-0985 ³	1720-0913 ³
	Posteriore	1720-0985 ³	1720-0913 ³
125 X9 04-11	Anteriore, lato sinistro	1720-1061 ³	1720-0952 ³
	Anteriore, lato destro	1720-0914	1721-3264 ²
	Posteriore	1720-0985 ³	1720-0913 ³
125 Xevo 08-13	Anteriore	1720-1061 ³	1720-0952 ³
	Posteriore	1720-0914	1721-3264 ²
125 Zip II 4T 00-08	Anteriore	1720-1063 ³	1720-0994 ³
	Posteriore	1723-0116 ¹	-
LXV 125 08-11	Anteriore	1720-1071	1720-1049
PX 125 70 16	Anteriore	1720-1063 ³	1720-0994 ³
PX 125 02-11	Anteriore	1720-1063 ³	1720-0994 ³
S 125 4T 07-10	Anteriore	1720-1063 ³	1720-0994 ³
SKR 125 94-03	Anteriore	1720-1071	1720-1049
ET4 125 96-10	Anteriore	1720-1063 ³	1720-0994 ³
	Posteriore	1723-0116 ¹	-
GT 125 L 04-09	Anteriore	1720-1061 ³	1720-0952 ³
	Posteriore	1720-1028	1720-0987
GTS 125 Super i.e. 15-16	Anteriore	1720-1061 ³	1720-0952 ³
	Posteriore	1720-1028	1720-0987
GTS 125 Super 10-13	Anteriore	1720-1061 ³	1720-0952 ³
	Posteriore	1720-1028	1720-0987
GTS 125 Supersport 13	Anteriore	1720-1061 ³	1720-0952 ³
	Posteriore	1720-1028	1720-0987
GTS 125 Touring 18-19	Anteriore	1720-1061 ³	1720-0952 ³
	Posteriore	1720-1028	1720-0987
GTS 125 07-10	Anteriore	1720-1061 ³	1720-0952 ³
	Posteriore	1720-1028	1720-0987
GTV 125 08-09	Anteriore	1720-1061 ³	1720-0952 ³
	Posteriore	1720-1028	1720-0987
GTX 125 SuperHexagon (pinza Grimeca)(cerchi da 11") 00	Anteriore	1720-1047 ³	1720-0980 ³
	Posteriore	1720-1028	1720-0987
GTX 125 SuperHexagon (pinza Henglong) (cerchi da 11") 00	Anteriore	1720-1061 ³	1720-0952 ³
	Posteriore	1720-1028	1720-0987
GTX 125 SuperHexagon (pinza Henglong) (cerchi da 12") 01-03	Anteriore	1720-1061 ³	1720-0952 ³
	Posteriore	1720-1028	1720-0987
LE 125 Liberty 99-03	Anteriore	1720-1063 ³	1720-0994 ³
LX 125 4T 05-13	Anteriore	1720-1063 ³	1720-0994 ³
	Posteriore	1723-0565 ¹	-

¹ Ganascia freno.

² Pastiglia freno con mescola MS sinterizzata

³ Le pastiglie freno con mescola MS sinterizzata sono disponibili per questa applicazione, vedere i COD. ART. della mescola MS sinterizzata nella tabella rimandi incrociati.

APPLICAZIONI	POSIZIONE	COD. ART. PASTIGLIA FRENO HF CERAMIC	COD. ART. PASTIGLIA FRENO CT CARBON
PIAGGIO (VESPA) (CONT)			
LX 125 Hexagon 99-00	Anteriore	1720-1047 ³	1720-0980 ³
	Posteriore	1723-0565 ¹	-
LX 125 Skipper, ST 99-04	Anteriore	1720-1047 ³	1720-0980 ³
	Posteriore	1723-0565 ¹	-
LX4 125 Hexagon 99-07	Anteriore	1720-1047 ³	1720-0980 ³
	Posteriore	1723-0116 ¹	-
TPH 125 96-03	Anteriore	1720-1069	1720-1024
	Posteriore	1723-0116 ¹	-
150 Fly 06-07	Anteriore	1720-1061 ³	1720-0952 ³
	Posteriore	1723-0565 ¹	-
150 Hexagon 94-97	Anteriore	1720-1071	1720-1049
	Posteriore	1723-0116 ¹	-
150 Liberty 99-03	Anteriore	1720-1063 ³	1720-0994 ³
	Posteriore	1723-0565 ¹	-
150 Medley 16-19	Anteriore	1720-1034	1720-0918
	Posteriore	1720-0914	1721-3264 ²
150 Primavera 14-17	Anteriore	1720-1061 ³	1720-0952 ³
150 Skipper 93-03	Anteriore	1720-0946	-
150 X8 Street 06-08	Anteriore	1720-1061 ³	1720-0952 ³
PX 150 02-06	Anteriore	1720-1063 ³	1720-0994 ³
LX 150 08-11	Anteriore	1720-1071	1720-1049
180 X9 02-06	Anteriore	1720-0985 ³	1720-0913 ³
	Posteriore	1720-0985 ³	1720-0913 ³
LXT 180 Hexagon 99-00	Anteriore	1720-1047 ³	1720-0980 ³
	Posteriore	1723-0565 ¹	-
GTX 180 SuperHexagon (pinza Grimeca)(cerchi da 11") 00	Anteriore	1720-1047 ³	1720-0980 ³
	Posteriore	1720-1028	1720-0987
GTX 180 SuperHexagon (pinza Henglong) (cerchi da 11") 00	Anteriore	1720-1061 ³	1720-0952 ³
	Posteriore	1720-1028	1720-0987
GTX 180 SuperHexagon (pinza Henglong) (cerchi da 12") 01-03	Posteriore	1720-1028	1720-0987
	Anteriore	1720-1061 ³	1720-0952 ³
200 Beverly 02-03	Anteriore	1720-1061 ³	1720-0952 ³
	Posteriore	1720-1061 ³	1720-0952 ³
200 Carnaby 08-12	Anteriore	1720-1061 ³	1720-0952 ³
	Posteriore	1720-1061 ³	1720-0952 ³
200 Liberty 06-13	Anteriore	1720-1063 ³	1720-0994 ³
200 X8 04	Anteriore	1720-1061 ³	1720-0952 ³
	Posteriore	1720-0985 ³	1720-0913 ³
200 X8 05	Anteriore	1720-1061 ³	1720-0952 ³
	Posteriore	1720-0891	-
200 X9 03-11	Anteriore	1720-0985 ³	1720-0913 ³
	Posteriore	1720-0985 ³	1720-0913 ³
BV 200 02-04	Anteriore	1720-1061 ³	1720-0952 ³
	Posteriore	1720-1061 ³	1720-0952 ³
BV 200 05	Anteriore	1720-1061 ³	1720-0952 ³
	Posteriore	1720-1052	1720-1016
GT 200 L 04-09	Anteriore	1720-1061 ³	1720-0952 ³
	Posteriore	1720-1028	1720-0987
250 Beverly 07-08	Anteriore	1720-1061 ³	1720-0952 ³
	Posteriore	1720-1061 ³	1720-0952 ³
PX 200 02-07	Anteriore	1720-1063 ³	1720-0994 ³
	Posteriore	1720-1028	1720-0987
250 GT 60 06-07	Anteriore	1720-1061 ³	1720-0952 ³
	Posteriore	1720-1028	1720-0987
250 LX 60 06-10	Anteriore	1720-1063 ³	1720-0994 ³
	Posteriore	1720-0914	1721-3264 ²
250 MP3 Efi 08-09	Anteriore	1720-1063 ³	1720-0994 ³
	Posteriore	1720-0914	1721-3264 ²
(Freno di stazionamento)	Freno di stazionamento	1720-0961	-
250 MP3 LT IE 09	Anteriore	1720-1063 ³	1720-0994 ³
	Posteriore	1720-0914	1721-3264 ²
(Freno di stazionamento)	Freno di stazionamento	1720-0961	-
250 MP3 06-07	Anteriore	1720-1063 ³	1720-0994 ³
	Posteriore	1720-0891	-
(Freno di stazionamento)	Freno di stazionamento	1720-0961	-
250 X7 08-09	Anteriore	1720-1061 ³	1720-0952 ³
	Posteriore	1720-0914	1721-3264 ²
250 X8 06-09	Anteriore	1720-1061 ³	1720-0952 ³
	Posteriore	1720-0891	-
250 X9 00-04	Anteriore	1720-0985 ³	1720-0913 ³
	Posteriore	1720-0985 ³	1720-0913 ³

PASTIGLIE E GANASCE FRENO continua alla pagina successiva.

SISTEMI DI SCARICO

BAULETTI E BORSE

TELI COPRIMOTO E SISTEMI ANTIFURTO

PARABREZZA

COMPONENTI PER CARENATURA, SELLA E CORPO SCOOTER

COMPONENTI MANUBRIO

TELAIO E SOSPENSIONI

ILLUMINAZIONE

COMPONENTI ELETTRICI E STRUMENTAZIONE

CINGHIE, PIGNONI, CORONE E CATENE

COMPONENTI E ACCESSORI RUOTE

FRENI

MOTORE

IMPIANTO ARIA E CARBURANTE

AUDIO, VIDEO E SUPPORTI

ARTICOLI PROMOZIONALI

INDICE



PASTIGLIE E GANASCE FRENO (CONT)

SISTEMI DI SCARICO	APPLICAZIONI	POSIZIONE	COD. ART.	COD. ART.	APPLICAZIONI	POSIZIONE	COD. ART.	COD. ART.
			PASTIGLIA FRENO HF CERAMIC	PASTIGLIA FRENO CT CARBON			PASTIGLIA FRENO HF CERAMIC	PASTIGLIA FRENO CT CARBON
BAULETTI E BORSE	PIAGGIO (VESPA) (CONT)				PIAGGIO (VESPA) (CONT)			
	250 X9 05-10	Anteriore, lato sinistro	1720-1061 ³	1720-0952 ³	GTS 300 Touring ABS 17	Anteriore	1720-1061 ³	1720-0952 ³
TELI COPRIMOTO E SISTEMI ANTIFURTO	250 Xevo 08-11	Anteriore, lato destro	1720-0914	1721-3264 ²	Posteriore	1720-1028	1720-0987	1720-0987
		Posteriore	1720-0891	-	GTS 300 Touring i.e. 11-12	Anteriore	1720-1061 ³	1720-0952 ³
PARABREZZA	BV 250 06	Anteriore	1720-1061 ³	1720-0952 ³	Posteriore	1720-1028	1720-0987	1720-0987
		Posteriore	1720-1061 ³	1720-0952 ³	GTS 300 Yacht Club 18	Anteriore	1720-1061 ³	1720-0952 ³
COMPONENTI PER CARENATURA, SELLA E CORPO SCOOTER	GT 250 Hexagon 99-03	Anteriore	1720-1047 ³	1720-0980 ³	Posteriore	1720-1028	1720-0987	1720-0987
	GTS 250 06-07	Anteriore	1720-1061 ³	1720-0952 ³	Anteriore	1720-1061 ³	1720-0952 ³	1720-0952 ³
COMPONENTI MANUBRIO	GTV 250 08-10	Posteriore	1720-1028	1720-0987	Posteriore	1720-1028	1720-0987	1720-0987
		Anteriore	1720-1061 ³	1720-0952 ³	GTV 300 i.e. 11-15	Anteriore	1720-1061 ³	1720-0952 ³
TELAIO E SOSPENSIONI	GTX 250 Super Hexagon 01-02	Posteriore	1720-1028	1720-0987	Posteriore	1720-1028	1720-0987	1720-0987
		Anteriore	1720-1047 ³	1720-0980 ³	350 Beverly S 14-19	Anteriore	1720-1061 ³	1720-0952 ³
ILLUMINAZIONE	300 Beverly hpe 22	Posteriore	1720-1060	1721-1825 ²	Posteriore	1720-1061 ³	1721-3264 ²	1721-3264 ²
		Anteriore	1720-1061 ³	1720-0952 ³	350 Beverly Sport Touring ie ABS 12-19	Anteriore	1720-1061 ³	1720-0952 ³
COMPONENTI ELETTRICI E STRUMENTAZIONE	300 Beverly i.e. 11-19	Posteriore	1720-0914	1721-3264 ²	Posteriore	1720-0914	1721-3264 ²	1721-3264 ²
		Anteriore	1720-1061 ³	1720-0952 ³	350 Beverly Sport Touring ie 12-19	Anteriore	1720-1026 ³	1720-0950 ³
CINGHIE, PIGNONI, CORONE E CATENE	300 Beverly Tourer 07-08	Posteriore	1720-1061 ³	1720-0952 ³	Posteriore	1720-0914	1721-3264 ²	1721-3264 ²
		Anteriore	1720-1061 ³	1720-0952 ³	350 X10 Executive 13-16	Anteriore, lato sinistro	1720-1061 ³	1720-0952 ³
COMPONENTI E ACCESSORI RUOTE	300 Carnaby Cruiser 10-13	Posteriore	1720-1061 ³	1720-0952 ³	Anteriore, lato destro	1720-0914	1721-3264 ²	1721-3264 ²
		Anteriore	1720-1061 ³	1720-0952 ³	Posteriore	1720-0914	1721-3264 ²	1721-3264 ²
FRENI	300 MP3 Hybrid iE 11-19	Posteriore	1720-0914	1721-3264 ²	Anteriore	1720-0914	1721-3264 ²	1721-3264 ²
		Anteriore	1720-1063 ³	1720-0994 ³	Posteriore	1720-0914	1721-3264 ²	1721-3264 ²
MOTORE	300 MP3 Hybrid 11-12	Posteriore	1720-0914	1721-3264 ²	Freno di stazionamento	1720-0961	-	-
		Anteriore	1720-1063 ³	1720-0994 ³	400 MP3 LT iE 09-10	Anteriore	1720-1063 ³	1720-0994 ³
IMPIANTO ARIA E CARBURANTE	300 MP3 iE 10-19	Freno di stazionamento	1720-0961	-	Posteriore	1720-1061 ³	1720-0952 ³	1720-0952 ³
		Anteriore	1720-1063 ³	1720-0994 ³	Freno di stazionamento	1720-0961	-	-
AUDIO, VIDEO E SUPPORTI	300 MP3 LT Business 13-19	Posteriore	1720-0914	1721-3264 ²	400 MP3 LT Touring 11-12	Anteriore	1720-1063 ³	1720-0994 ³
		Anteriore	1720-1063 ³	1720-0994 ³	Posteriore	1720-1061 ³	1720-0952 ³	1720-0952 ³
ARTICOLI PROMOZIONALI	300 MP3 LT iE ABS 14-19	Freno di stazionamento	1720-0961	-	Freno di stazionamento	1720-0961	-	-
		Anteriore	1720-1063 ³	1720-0994 ³	400 MP3 Touring 11-12	Anteriore	1720-1063 ³	1720-0994 ³
INDICE	300 MP3 LT Sport ABS 14-19	Posteriore	1720-0914	1721-3264 ²	Posteriore	1720-1061 ³	1720-0952 ³	1720-0952 ³
		Anteriore	1720-0899	1721-3269 ²	Freno di stazionamento	1720-0961	-	-
	300 MP3 LT iE ABS 14-19	Freno di stazionamento	1720-0961	-	400 X8 07-08	Anteriore, lato sinistro	1720-1061 ³	1720-0952 ³
		Posteriore	1720-0914	1721-3264 ²	Anteriore, lato destro	1720-0914	1721-3264 ²	1721-3264 ²
	300 MP3 LT Sport ABS 14-19	Posteriore	1720-0914	1721-3264 ²	Posteriore	1720-1061 ³	1720-0952 ³	1720-0952 ³
		Anteriore	1720-0899	1721-3269 ²	Anteriore, lato sinistro	1720-1061 ³	1720-0952 ³	1720-0952 ³
	300 MP3 LT Touring 11-12	Freno di stazionamento	1720-0961	-	Anteriore, lato destro	1720-0914	1721-3264 ²	1721-3264 ²
		Anteriore	1720-1063 ³	1720-0994 ³	Posteriore	1720-1061 ³	1720-0952 ³	1720-0952 ³
	300 MP3 LT Touring 11-12	Posteriore	1720-0914	1721-3264 ²	500 Beverly Cruiser 08-12	Anteriore	1720-0985 ³	1720-0913 ³
		Freno di stazionamento	1720-0961	-	Posteriore	1720-0985 ³	1720-0913 ³	1720-0913 ³
	300 MP3 LT 13-19	Anteriore	1720-1063 ³	1720-0994 ³	500 MP3 LT Touring Business ABS 14-15	Anteriore	1720-0899	1721-3269 ²
		Posteriore	1720-0914	1721-3264 ²	Posteriore	1720-1061 ³	1720-0952 ³	1720-0952 ³
	300 MP3 Touring 11-12	Freno di stazionamento	1720-0961	-	Freno di stazionamento	1720-0961	-	-
		Anteriore	1720-1063 ³	1720-0994 ³	500 MP3 LT Touring Business 11-13	Anteriore	1720-1063 ³	1720-0994 ³
	300 MP3 Yourban iE 11-19	Posteriore	1720-0914	1721-3264 ²	Posteriore	1720-1061 ³	1720-0952 ³	1720-0952 ³
		Freno di stazionamento	1720-0961	-	Freno di stazionamento	1720-0961	-	-
	300 Sei Giorni 18-19	Anteriore	1720-1061 ³	1720-0952 ³	500 MP3 LT Touring Sport ABS 14-15	Anteriore	1720-0899	1721-3269 ²
		Posteriore	1720-1028	1720-0987	Posteriore	1720-1061 ³	1720-0952 ³	1720-0952 ³
	300 X7 Evo i.e. 11-13	Anteriore	1720-1061 ³	1720-0952 ³	Freno di stazionamento	1720-0961	-	-
		Posteriore	1720-0914	1721-3264 ²	500 MP3 LT Touring Sport 11-13	Anteriore	1720-1063 ³	1720-0994 ³
	GTS 300 i.e. 12-15	Anteriore	1720-1061 ³	1720-0952 ³	Posteriore	1720-1061 ³	1720-0952 ³	1720-0952 ³
		Posteriore	1720-1028	1720-0987	Freno di stazionamento	1720-0961	-	-
	GTS 300 Super Notte 19-20	Anteriore	1720-1061 ³	1720-0952 ³	500 MP3 Touring Business 11-12	Anteriore	1720-1063 ³	1720-0994 ³
		Posteriore	1720-1028	1720-0987	Posteriore	1720-1061 ³	1720-0952 ³	1720-0952 ³
	GTS 300 Super Sport i.e. 11-15	Anteriore	1720-1061 ³	1720-0952 ³	Freno di stazionamento	1720-0961	-	-
		Posteriore	1720-1028	1720-0987	500 MP3 Touring Sport 11-12	Anteriore	1720-1063 ³	1720-0994 ³
	GTS 300 Super 09-12	Anteriore	1720-1061 ³	1720-0952 ³	Posteriore	1720-1061 ³	1720-0952 ³	1720-0952 ³
		Posteriore	1720-1028	1720-0987	Freno di stazionamento	1720-0961	-	-

¹ Ganascia freno.

² Pastiglia freno con mescola MS sinterizzata

³ Le pastiglie freno con mescola MS sinterizzata sono disponibili per questa applicazione, vedere i COD. ART. della mescola MS sinterizzata nella tabella rimandi incrociati.



PASTIGLIE E GANASCE FRENO (CONT)

APPLICAZIONI	POSIZIONE	COD. ART. PASTIGLIA FRENO HF CERAMIC	COD. ART. PASTIGLIA FRENO CT CARBON
PIAGGIO (VESPA) (CONT)			
500 X10 Executive 13-15	Anteriore, lato sinistro	1720-1061 ³	1720-0952 ³
	Anteriore, lato destro	1720-0914	1721-3264 ²
	Posteriore	1720-0914	1721-3264 ²
500 X9 Evolution ABS 04-07	Anteriore	1720-0983 ³	1720-0869 ³
	Posteriore	1720-0985 ³	1720-0913 ³
500 X9 Evolution 04-07	Anteriore	1720-0983 ³	1720-0869 ³
	Posteriore	1720-0985 ³	1720-0913 ³
500 X9 01-03	Anteriore	1720-0985 ³	1720-0913 ³
	Posteriore	1720-0985 ³	1720-0913 ³
BV 500 06-08	Anteriore	1720-0985 ³	1720-0913 ³
	Posteriore	1720-0985 ³	1720-0913 ³
PROTOS			
50 Ellisse Scooter car 98	Anteriore	1720-1059	1720-1023
PUCH			
50 Cobra 6 GT, GTL 80-84	Posteriore	1723-0518 ¹	-
50 Maxi 30 all models (Spagna esclusa) 69-80	Anteriore	1723-0518 ¹	-
	Posteriore	1723-0518 ¹	-
50 Maxi 40 tutti i modelli 69-80	Anteriore	1723-0518 ¹	-
	Posteriore	1723-0518 ¹	-
50 Monza 4 GP, tutti i modelli 79-83	Anteriore	1723-0518 ¹	-
	Posteriore	1723-0518 ¹	-
50 Monza 4 SL 79	Anteriore	1723-0518 ¹	-
	Posteriore	1723-0518 ¹	-
50 Monza 4 SL, GSL 80-83	Posteriore	1723-0518 ¹	-
QUADRO			
350 3 16	Posteriore	1720-1021 ³	1720-0974 ³
D 350 11-15	Anteriore	1720-1059	1720-1023
	Posteriore	1720-1021 ³	1720-0974 ³
350 3 16	Anteriore	1720-1054	-
350 4 16	Anteriore	1720-1054	-
SACHS			
50 MadAss 04-05	Anteriore	1720-1018	1720-0915
50 MadAss 4T 05-09	Posteriore	1720-0973	1720-0892
50 MadAss 4T 05-09	Anteriore	1720-1018	1720-0915
125 MadAss 09	Anteriore	1720-1018	1720-0915
125 MadAss 09	Posteriore	1720-0973	1720-0892
SHE-LUNG			
50 Racer 96	Anteriore	1720-1057	1720-1013
SIAM			
50 Mat 97	Anteriore	1720-1045	1720-0975
50 Falcon 97	Anteriore	1720-1059	1720-1023
50 Scross 97	Anteriore	1720-1059	1720-1023
100 Mat 97	Anteriore	1720-1045	1720-0975
SIMSON			
125 Schikra 99	Anteriore	1720-0945 ³	1720-0838 ³
SMC			
50 Easy Rider 97	Anteriore	1720-1045	1720-0975
SULA			
50 City Bird 9	Posteriore	1723-0441 ¹	-
50 Thunder Bird 99	Posteriore	1723-0441 ¹	-
100 Thunder Bird 99	Posteriore	1723-0441 ¹	-
125 Thunder Bird 99	Posteriore	1723-0441 ¹	-
SUZUKI			
50 Lido Scooter 89-94	Anteriore	1723-0561 ¹	-
	Posteriore	1723-0561 ¹	-
AE 50 R/L 88-93	Anteriore	1720-1021 ³	1720-0974 ³
AH 50 Adress 92-95	Anteriore	1720-1021 ³	1720-0974 ³
	Posteriore	1723-0561 ¹	-
AJ 50 Sepia 92-96	Anteriore	1720-1045	1720-0975
	Posteriore	1723-0561 ¹	-
AP 50 95-02	Anteriore	1720-1057	1720-1013
AY 50 , Katana 96-08	Anteriore	1720-1046	1720-0976
	Posteriore	1723-0561 ¹	-
AY 50 , Katana 96-08	Anteriore	1720-1057	1720-1013
	Posteriore	1723-0561 ¹	-
AY 50 W 00-04	Anteriore	1720-1059	1720-1023
	Posteriore	1720-1046	1720-0976
AY 50 WR 00-05	Anteriore	1720-1059	1720-1023
	Posteriore	1720-1046	1720-0976
CP 50 CHF 85	Anteriore	1723-0561 ¹	-
	Posteriore	1723-0561 ¹	-
CP 50 85-90	Anteriore	1720-1021 ³	1720-0974 ³
CR 50 DC 87	Anteriore	1720-1021 ³	1720-0974 ³

¹ Ganasce freno.

² Pastiglia freno con mescola MS sinterizzata

³ Le pastiglie freno con mescola MS sinterizzata sono disponibili per questa applicazione, vedere i COD. ART. della mescola MS sinterizzata nella tabella rimandi incrociati.

APPLICAZIONI	POSIZIONE	COD. ART. PASTIGLIA FRENO HF CERAMIC	COD. ART. PASTIGLIA FRENO CT CARBON
SUZUKI (CONT)			
RMX 50 00-02	Anteriore	1720-1046	1720-0976
	Posteriore	1720-1046	1720-0976
SMX 50 Super Motard 00-02	Anteriore	1720-1046	1720-0976
	Posteriore	1720-1046	1720-0976
UF 50 Estilete 00-02	Anteriore	1720-1046	1720-0976
	Posteriore	1723-0561 ¹	-
UX 50W Zillion 99-02	Anteriore	1720-1046	1720-0976
	Posteriore	1723-0561 ¹	-
ZZ 50 Scooter 92	Anteriore	1720-1021 ³	1720-0974 ³
	Posteriore	1723-0561 ¹	-
LIDO 75 Style 84-94	Anteriore	1720-1021 ³	1720-0974 ³
	Posteriore	1723-0561 ¹	-
AH 80 Adress, V, Tune 88-91	Anteriore	1720-1021 ³	1720-0974 ³
	Posteriore	1723-0561 ¹	-
CP 80 85-93	Anteriore	1723-0561 ¹	-
	Posteriore	1723-0561 ¹	-
AH 80 Scooter 92-94	Anteriore	1720-1045	1720-0975
	Posteriore	1723-0561 ¹	-
UK 110 Address 15-19	Posteriore	1723-0561 ¹	-
	125 Vecstar 94-97	Posteriore	1723-0561 ¹
UE 125 01-03	Anteriore	1720-1021 ³	1720-0974 ³
UH 125 Burgman 02-06	Anteriore	1720-0983 ³	1720-0869 ³
	Posteriore	1720-0985 ³	1720-0913 ³
UH 125 Burgman 07-14	Anteriore	1720-1042 ³	1721-1827
	Posteriore	1720-0956	1720-0955
UH 125 Burgman 15-19	Anteriore	1720-1060	1721-1825 ²
	Posteriore	1720-0956	1720-0955
UX 125 Sixteen 08-12	Anteriore	1720-1042 ³	1721-1827
	Posteriore	1720-0956	1720-0955
UX 150 Sixteen 08-16	Anteriore	1720-1042 ³	1721-1827
	Posteriore	1720-0956	1720-0955
250 Sky Wave Type II 98-01	Posteriore	1720-0981 ³	1720-0947 ³
250 Vecstar 94	Posteriore	1723-0561 ¹	-
AH 100 V Adress 91-94	Anteriore	1720-1021 ³	1720-0974 ³
	Posteriore	1723-0561 ¹	-
AN 125 R 94-05	Posteriore	1723-0561 ¹	-
AN 125 06-08	Anteriore	1720-1021 ³	1720-0974 ³
	Posteriore	1723-0561 ¹	-
LIDO 125 Vario Scooter 90-93	Anteriore	1720-1021 ³	1720-0974 ³
	Posteriore	1723-0561 ¹	-
AN 150 98-01	Posteriore	1723-0561 ¹	-
UE 150 CT 02-03	Anteriore	1720-1021 ³	1720-0974 ³
UH 150 Burgman 04-06	Anteriore	1720-0983 ³	1720-0869 ³
	Posteriore	1720-0985 ³	1720-0913 ³
UH 200 07	Anteriore	1720-1042 ³	1721-1827
UH 200 Burgman 07-13	Anteriore	1720-1042 ³	1721-1827
	Posteriore	1720-0956	1720-0955
UH 200 Burgman 14-18	Anteriore	1720-1060	1721-1825 ²
	Posteriore	1720-0956	1720-0955
AN 250 Burgman 98-03	Posteriore	1720-0981 ³	1720-0947 ³
AN 400 Burgman 99-00	Posteriore	1720-0981 ³	1720-0947 ³
AN 400 Burgman 07-18	Anteriore, lato sinistro	1720-1043 ³	1720-0957 ³
	Anteriore, lato destro	1720-1060	1721-1825 ²
Posteriore	1720-0991	1720-0841	
AN 650 A Burgman Executive 04-20	Anteriore	1720-0953	1720-0842 ³
Posteriore	1720-0991	1720-0841	
AN 650 Burgman 02-19	Anteriore	1720-0953	1720-0842 ³
Posteriore	1720-0991	1720-0841	
AN 650 Z Burgman Executive 13-19	Anteriore	1720-0953	1720-0842 ³
Posteriore	1720-0991	1720-0841	
SYM			
50 Allo 11-15	Anteriore	1720-1070	1720-1048
50 Bullet 93	Anteriore	1720-0977 ³	-
50 Cinderella 01-02	Anteriore	1720-0977 ³	-
50 Crox 14-15	Anteriore	1720-1070	1720-1048
50 Fiddle III 16-19	Anteriore	1720-1070	1720-1048
	Posteriore	1720-1063 ³	1720-0994 ³
50 Fiddle 09-14	Anteriore	1720-1070	1720-1048
	Posteriore	1723-0428 ¹	-
50 Jet 4 Naked 11-13	Anteriore	1720-1070	1720-1048
50 Jet 4 R 11-13	Anteriore	1720-1070	1720-1048
50 Jet BasiX 07-09	Anteriore	1720-1070	1720-1048
50 Jet Euro X 05-12	Anteriore	1720-1070	1720-1048
50 Jet Sport X SR 06-14	Anteriore	1720-1070	1720-1048
50 Jet Sport X 06-14	Anteriore	1720-1070	1720-1048

PASTIGLIE E GANASCE FRENO continua alla pagina successiva.

- SISTEMI DI SCARICO
- BAULETTI E BORSE
- TELI COPRIMOTO E SISTEMI ANTIFURTO
- PARABREZZA
- COMPONENTI PER CARENATURA, SELLA E CORPO SCOOTER
- COMPONENTI MANUBRIO
- TELAIO E SOSPENSIONI
- ILLUMINAZIONE
- COMPONENTI ELETTRICI E STRUMENTAZIONE
- CINGHIE, PIGNONI, CORONE E CATENE
- COMPONENTI E ACCESSORI RUOTE
- FRENI
- MOTORE
- IMPIANTO ARIA E CARBURANTE
- AUDIO, VIDEO E SUPPORTI
- ARTICOLI PROMOZIONALI
- INDICE



PASTIGLIE E GANASCE FRENO (CONT)

SISTEMI DI SCARICO	APPLICAZIONI	POSIZIONE	COD. ART.	COD. ART.	APPLICAZIONI	POSIZIONE	COD. ART.	COD. ART.
			PASTIGLIA FRENO HF CERAMIC	PASTIGLIA FRENO CT CARBON			PASTIGLIA FRENO HF CERAMIC	PASTIGLIA FRENO CT CARBON
BAULETTI E BORSE	SYM (CONT)				SYM (CONT)			
	50 Jet, Alpha 95-97	Anteriore	1720-1070	1720-1048	HD2 125 Evo 14	Anteriore	1720-1070	1720-1048
TELI COPRIMOTO E SISTEMI ANTIFURTO		Posteriore	1723-0428 ¹	-		Posteriore	1720-1019	1720-0844
	50 Jungle 96-02	Anteriore	1720-1070	1720-1048	RS 125 05-06	Anteriore	1720-0873	1720-0840
PARABREZZA		Posteriore	1723-0428 ¹	-		Posteriore	1720-1058 ³	1720-0979
	50 Mask LC 00-05	Anteriore	1720-1070	1720-1048	RS21 125 R 02	Anteriore	1720-0873	1720-0840
COMPONENTI PER CARENATURA, SELLA E CORPO SCOOTER		Posteriore	1723-0428 ¹	-	VS 125 09-13	Anteriore	1720-0873	1720-0840
	50 Mask 00-05	Anteriore	1720-1070	1720-1048	150 Attila 00-03	Anteriore	1720-1070	1720-1048
COMPONENTI MANUBRIO		Posteriore	1723-0428 ¹	-	150 Crox 14-16	Anteriore	1720-1070	1720-1048
	50 Mio 05-16	Anteriore	1720-0977 ³	-	150 Euro MX 03-06	Anteriore	1720-0873	1720-0840
TELAIO E SOSPENSIONI		Anteriore	1723-0454 ¹	-	150 Husky ADV 22	Anteriore	1720-0873	1720-0840
	50 Orbit II 12-13	Anteriore	1720-1070	1720-1048	150 Jet 4 11-14	Anteriore	1720-1070	1720-1048
ILLUMINAZIONE		Anteriore	1720-1070	1720-1048	150 Joyride 01-06	Anteriore	1720-0873	1720-0840
	50 Red Devil 97-09	Posteriore	1723-0428 ¹	-		Posteriore	1720-1025 ³	1720-0938
COMPONENTI ELETTRICI E STRUMENTAZIONE		Anteriore	1720-1070	1720-1048	150 Super Duke 96-01	Anteriore	1720-1070	1720-1048
	50 Super Fancy 95-97	Posteriore	1723-0428 ¹	-		Posteriore	1723-0428 ¹	-
CINGHIE, PIGNONI, CORONE E CATENE		Anteriore	1720-0859	-	150 Symphony S 11-15	Anteriore	1720-1070	1720-1048
	50 Super Fancy 98-06	Anteriore	1720-1070	1720-1048		Posteriore	1720-1063 ³	1720-0994 ³
COMPONENTI E ACCESSORI RUOTE		Anteriore	1720-1070	1720-1048	150 Symphony SR 11-15	Anteriore	1720-1070	1720-1048
	50 Symphony ST 15	Anteriore	1720-1070	1720-1048		Posteriore	1720-1063 ³	1720-0994 ³
FRENI		Anteriore	1720-1070	1720-1048	RS 150 05-06	Anteriore	1720-0873	1720-0840
	50 Symply 08-14	Anteriore	1720-1070	1720-1048		Posteriore	1720-1058 ³	1720-0979
MOTORE		Anteriore	1720-1070	1720-1048	200 Fiddle II 11-13	Anteriore	1720-1070	1720-1048
	50 X'Pro 13-17	Anteriore	1720-1070	1720-1048	200 Fiddle III 16-19	Anteriore	1720-1070	1720-1048
IMPIANTO ARIA E CARBURANTE		Anteriore	1720-0977 ³	-		Posteriore	1720-1063 ³	1720-0994 ³
	DD 50 02-12	Anteriore	1720-0977 ³	-	200 Joyride Evo 09-15	Anteriore	1720-1070	1720-1048
AUDIO, VIDEO E SUPPORTI		Anteriore	1723-0454 ¹	-	200 Joyride S 16-17	Anteriore	1720-0873	1720-0840
	RS 50 05-09	Anteriore	1720-0873	1720-0840		Posteriore	1720-1019	1720-0844
ARTICOLI PROMOZIONALI		Anteriore	1720-0873	1720-0840	200 Joyride 01-08	Anteriore	1720-0873	1720-0840
	RS21 50 02-09	Anteriore	1720-0873	1720-0840		Posteriore	1720-1025 ³	1720-0938
INDICE		Anteriore	1720-0977 ³	-	200 Joyride S 16-17	Anteriore	1720-0873	1720-0840
	100 Cinderella 01	Anteriore	1720-0977 ³	-		Posteriore	1720-1019	1720-0844
	100 Jet Euro X 05	Anteriore	1720-1070	1720-1048	200 Joyride Evo 09-15	Anteriore	1720-1070	1720-1048
	100 Jet Sport X 05	Anteriore	1720-1070	1720-1048	200 Joyride S 16-17	Anteriore	1720-0873	1720-0840
	100 Jet 00	Anteriore	1720-1070	1720-1048		Posteriore	1720-1019	1720-0844
	100 Mio 05-16	Anteriore	1720-0977 ³	-	200 Joyride 01-08	Anteriore	1720-0873	1720-0840
	100 Party 97-00	Anteriore	1720-1070	1720-1048		Posteriore	1720-1025 ³	1720-0938
	100 Super Fancy 95-00	Anteriore	1720-1070	1720-1048	HD 200 Evo 07-13	Anteriore	1720-1070	1720-1048
		Posteriore	1723-0428 ¹	-		Posteriore	1720-1019	1720-0844
	110 Star 03	Anteriore	1720-1070	1720-1048	HD 200 04-06	Anteriore	1720-1025 ³	1720-0938
	125 Allo 11-15	Anteriore	1720-1070	1720-1048	HD2 200 Evo 14	Anteriore	1720-1070	1720-1048
	125 Attila 95-02	Anteriore	1720-0927	-		Posteriore	1720-1019	1720-0844
		Posteriore	1723-0428 ¹	-	250 GTS 07-11	Posteriore	1720-1019	1720-0844
	125 Citycom 09-14	Anteriore	1720-1070	1720-1048	250 Joymax Sport 16-17	Posteriore	1720-1019	1720-0844
	125 Crox 14-15	Anteriore	1720-1070	1720-1048	250 Joymax 07-10	Anteriore	1720-1031	1720-1030
	125 Euro MX 03-04	Anteriore	1720-0873	1720-0840		Posteriore	1720-1019	1720-0844
	125 Fiddle III 16-19	Anteriore	1720-1070	1720-1048	250 Voyager 05	Anteriore	1720-1031	1720-1030
		Posteriore	1720-1063 ³	1720-0994 ³	RV 250 Efi 10	Anteriore	1720-1031	1720-1030
	125 Fiddle 09-16	Anteriore	1720-1070	1720-1048		Posteriore	1720-1019	1720-0844
	125 Jet 14 17-19	Anteriore	1720-1070	1720-1048	300 Citycom S 15-17	Anteriore	1720-1070	1720-1048
		Posteriore	1720-1063 ³	1720-0994 ³		Posteriore	1720-1070	1720-1048
	125 Jet 4 11-13	Anteriore	1720-1070	1720-1048	300 Citycom 09-15	Anteriore	1720-1070	1720-1048
	125 Joymax Sport 16	Posteriore	1720-1019	1720-0844		Posteriore	1720-1070	1720-1048
	125 Joyride Evo 10-12	Anteriore	1720-0873	1720-0840	300 Cruisym 17	Anteriore	1720-0877	1721-3267 ²
		Posteriore	1720-1019	1720-0844		Posteriore	1720-1019	1720-0844
	125 Joyride S 16-17	Anteriore	1720-0873	1720-0840	300 Joymax Evo 10-12	Posteriore	1720-1019	1720-0844
		Posteriore	1720-1019	1720-0844	300 Joymax Sport 16-17	Posteriore	1720-1019	1720-0844
	125 Joyride 01-06	Anteriore	1720-0873	1720-0840	300 Joyride Evo 10	Posteriore	1720-1019	1720-0844
		Posteriore	1720-1025 ³	1720-0938	300 Joyride 22	Anteriore	1720-0873	1720-0840
	125 Joyride 07-09	Anteriore	1720-0873	1720-0840	GTS 300 Evo I 11-15	Posteriore	1720-1019	1720-0844
		Posteriore	1720-1019	1720-0844	GTS 300 09-13	Anteriore	1720-1031	1720-1030
	125 Megalo 02-05	Anteriore	1720-1070	1720-1048		Posteriore	1720-1019	1720-0844
	125 New Duke 02-07	Anteriore	1720-1070	1720-1048	400 i Maxsym 11	Anteriore	1720-0876	1721-3266 ²
	125 Super Duke 95-01	Anteriore	1720-1070	1720-1048		Posteriore	1720-0879	-
	125 Symphony EX 17	Anteriore	1720-1070	1720-1048	400 i Maxsym 12-17	Anteriore	1720-0877	1721-3267 ²
	125 Symphony S 11-17	Anteriore	1720-1070	1720-1048		Posteriore	1720-0879	-
		Posteriore	1720-1063 ³	1720-0994 ³	465 Maxsym TL 20	Anteriore	1720-0877	1721-3267 ²
	125 Symphony SR 11-17	Anteriore	1720-1070	1720-1048		Posteriore	1720-0879	-
		Posteriore	1720-1063 ³	1720-0994 ³	500 GT 04-07	Posteriore	1720-1025 ³	1720-0938
	125 Symphony ST 15-19	Anteriore	1720-1070	1720-1048	TL 508 Maxsym TCS 22	Anteriore	1720-0877	1721-3267 ²
		Posteriore	1720-1063 ³	1720-0994 ³		Posteriore	1720-0879	-
	125 Symphony 09-15	Anteriore	1720-1070	1720-1048	600 i Maxsym Sport 18-19	Anteriore	1720-0877	1721-3267 ²
	125 Symply 08-14	Anteriore	1720-1070	1720-1048		Posteriore	1720-0879	-
	125 Voyager 05	Anteriore	1720-1031	1720-1030	600 i Maxsym 14-19	Anteriore	1720-0877	1721-3267 ²
	125 X'Pro 14-16	Anteriore	1720-1070	1720-1048		Posteriore	1720-0879	-
	HD 125 Evo DT 10	Anteriore	1720-1070	1720-1048	TGB			
		Posteriore	1720-1019	1720-0844	50 101R 05-09	Anteriore	1720-1021 ³	1720-0974 ³
	HD 125 04-10	Anteriore	1720-1025 ³	1720-0938	50 101S 99-02	Anteriore	1720-1021 ³	1720-0974 ³
					50 202T 99-02	Anteriore	1720-1021 ³	1720-0974 ³
					50 203 05-08	Anteriore	1720-1027	1720-0986
					50 303R 99-14	Anteriore	1720-1021 ³	1720-0974 ³
					50 309 Racing 05	Anteriore	1720-1021 ³	1720-0974 ³
					50 507 05	Anteriore	1720-1021 ³	1720-0974 ³
					50 Akros tec 5 99-04	Anteriore	1720-1027	1720-0986
					50 Akros 99-04	Anteriore	1720-1021 ³	1720-0974 ³

¹ Ganascia freno.

² Pastiglia freno con mescola MS sinterizzata

³ Le pastiglie freno con mescola MS sinterizzata sono disponibili per questa applicazione, vedere i COD. ART. della mescola MS sinterizzata nella tabella rimandi incrociati.



PASTIGLIE E GANASCE FRENO (CONT)

APPLICAZIONI	POSIZIONE	COD. ART. PASTIGLIA FRENO HF CERAMIC	COD. ART. PASTIGLIA FRENO CT CARBON
TGB (CONT)			
50 Apollo 99-03	Anteriore	1720-1027	1720-0986
50 Buffalo 03	Posteriore	1722-0736	-
50 Bullet RS/RR 11-17	Anteriore	1720-1064	-
	Posteriore	1720-1021 ³	1720-0974 ³
50 Bullet 09	Anteriore	1720-1021 ³	1720-0974 ³
	Posteriore	1720-1021 ³	1720-0974 ³
50 Bullet 10-12	Anteriore	1720-1064	-
50 Bunny 97-00	Anteriore	1720-1021 ³	1720-0974 ³
50 Corona 03-05	Anteriore	1720-0948	-
50 Double X 05	Anteriore	1720-1021 ³	1720-0974 ³
50 Ergon 96-00	Anteriore	1720-1021 ³	1720-0974 ³
50 Fire, Sky 03-05	Anteriore	1720-1027	1720-0986
50 Hawk 09-14	Anteriore	1720-1021 ³	1720-0974 ³
50 Hiw's 99	Anteriore	1720-1021 ³	1720-0974 ³
50 Hook 10-12	Anteriore	1720-1021 ³	1720-0974 ³
50 J409 00-03	Anteriore	1720-1021 ³	1720-0974 ³
50 Tapo RS 11-12	Anteriore	1720-1021 ³	1720-0974 ³
50 Trigger 99-03	Anteriore	1720-1021 ³	1720-0974 ³
GT 50 Veloce 09-12	Anteriore	1720-0868	1720-0830
R 50 X 06-14	Anteriore	1720-0948	-
R 50 X 06-14	Posteriore	1720-1021 ³	1720-0974 ³
90 101S 99-02	Anteriore	1720-1021 ³	1720-0974 ³
90 202T 99-02	Anteriore	1720-1021 ³	1720-0974 ³
90 Akros 99	Anteriore	1720-1021 ³	1720-0974 ³
90 Apollo 99-02	Anteriore	1720-1027	1720-0986
90 Ergon 99-02	Anteriore	1720-1021 ³	1720-0974 ³
90 Hiw's 99	Anteriore	1720-1021 ³	1720-0974 ³
90 Trigger 99-02	Anteriore	1720-1021 ³	1720-0974 ³
125 101S 99-03	Anteriore	1720-1021 ³	1720-0974 ³
125 202T 99	Anteriore	1720-1021 ³	1720-0974 ³
125 303R 99-08	Anteriore	1720-1021 ³	1720-0974 ³
125 309 RS 00	Anteriore	1720-1021 ³	1720-0974 ³
125 Bullet RS/RR 11-14	Anteriore	1720-1064	-
	Posteriore	1720-1021 ³	1720-0974 ³
125 Hook 10	Anteriore	1720-1021 ³	1720-0974 ³
125 X-Large 11	Anteriore	1720-0875	-
	Posteriore	1720-1019	1720-0844
125 X-Motion 08-12	Anteriore	1720-0875	-
	Posteriore	1720-1019	1720-0844
250 Dynasty 06	Anteriore	1720-1027	1720-0986
250 X-Motion 08-09	Anteriore	1720-0875	-
	Posteriore	1720-1019	1720-0844
300 X-Motion 10-12	Anteriore	1720-0875	-
	Posteriore	1720-1019	1720-0844
TOMOS			
50 Hip Hop 06-08	Anteriore	1720-1046	1720-0976
50 Racing 06-08	Anteriore	1720-1046	1720-0976
50 Street Soul 06-08	Anteriore	1720-1046	1720-0976
50 Youngst'r 06-08	Anteriore	1720-1046	1720-0976
50 Revival 02-04	Anteriore	1720-1059	1720-1023
50 Streetmate 03-05	Anteriore	1720-1059	1720-1023
SE 50 05-06	Posteriore	1720-1046	1720-0976
UMV			
50 BeThere 99	Anteriore	1720-1021 ³	1720-0974 ³
50 Bingo 99	Anteriore	1720-1021 ³	1720-0974 ³
125 BeThere 99	Anteriore	1720-1021 ³	1720-0974 ³
125 Bingo 99	Anteriore	1720-1021 ³	1720-0974 ³
125 Paragon 99	Anteriore	1720-1021 ³	1720-0974 ³
VELOCIFERO			
50 Velocifero 94	Posteriore	1723-0561 ¹	-
YAMAHA			
50 Axis Pro Foot 92-99	Anteriore	1720-1056	1720-0978
	Posteriore	1723-0428 ¹	-
50 Beluga 90-92	Anteriore	1723-0452 ¹	-
	Posteriore	1723-0452 ¹	-
50 Cygnus 96-01	Anteriore	1720-1012	-
50 Jog R/RR 02-18	Anteriore	1720-1059	1720-1023
50 Neo's 4 09-19	Anteriore	1720-1059	1720-1023
50 Slider 00-05	Anteriore	1720-1054	-
50 Why 99-07	Anteriore	1720-1059	1720-1023
	Posteriore	1723-0452 ¹	-
BW 50 Bump 97-02	Anteriore	1720-1059	1720-1023
	Posteriore	1723-0452 ¹	-

¹ Ganascia freno.

³ Le pastiglie freno con miscela MS sinterizzata sono disponibili per questa applicazione, vedere i COD. ART. della miscela MS sinterizzata nella tabella rimandi incrociati.

APPLICAZIONI	POSIZIONE	COD. ART. PASTIGLIA FRENO HF CERAMIC	COD. ART. PASTIGLIA FRENO CT CARBON
YAMAHA (CONT)			
BW 50 Next Generation 96-07	Anteriore	1720-1059	1720-1023
	Posteriore	1723-0452 ¹	-
BW 50 Sports Spec R 02-06	Anteriore	1720-1059	1720-1023
BW 50 Spy 95-03	Anteriore	1720-1059	1720-1023
	Posteriore	1723-0452 ¹	-
BW 50 91-94	Anteriore	1723-0452 ¹	-
	Posteriore	1723-0452 ¹	-
CV 50 A/R Jog 03-08	Anteriore	1720-1066	-
CV 50 Jog, Jog ZR 01-06	Anteriore	1720-0871	-
CW 50 TA Zuma 90	Anteriore	1723-0452 ¹	-
	Posteriore	1723-0452 ¹	-
CX 50 88-93	Anteriore	1723-0441 ¹	-
	Posteriore	1723-0441 ¹	-
CY 50 F Jog 94	Posteriore	1723-0441 ¹	-
CR 50 Target 91-95	Anteriore	1720-1056	1720-0978
	Posteriore	1723-0441 ¹	-
CR 50 Z 91-95	Anteriore	1720-1056	1720-0978
	Posteriore	1723-0452 ¹	-
JOG 50 (Spagna) 88	Anteriore	1720-1056	1720-0978
JOG 50 CY 90-92	Posteriore	1723-0452 ¹	-
JOG 50 R 02-07	Anteriore	1720-1056	1720-0978
	Posteriore	1723-0452 ¹	-
JOG 90 90-91	Anteriore	1720-1056	1720-0978
JOG-Z 50 88-89	Posteriore	1723-0562 ¹	-
JOG-Z 50 90-91	Anteriore	1720-1057	1720-1013
NS 50 Aerox 13-19	Anteriore	1720-1057	1720-1013
	Posteriore	1720-1054	-
RS 50 Champ 88-93	Anteriore	1720-1056	1720-0978
T 50 86-89	Anteriore	1723-0452 ¹	-
	Posteriore	1723-0452 ¹	-
TRAFIC 50 M 83	Anteriore	1723-0452 ¹	-
	Posteriore	1723-0452 ¹	-
V 50 M 83	Anteriore	1723-0452 ¹	-
	Posteriore	1723-0452 ¹	-
YA 50 Axis Mofa 97-02	Anteriore	1720-1059	1720-1023
	Posteriore	1723-0452 ¹	-
YE 50 Zest (Italy) 92-95	Anteriore	1720-1057	1720-1013
	Posteriore	1723-0441 ¹	-
YE 50 Zest (Giappone) 92-95	Anteriore	1720-1056	1720-0978
YH 50 98-07	Anteriore	1720-1057	1720-1013
YM 50 Breeze, Fizz 95	Anteriore	1720-1057	1720-1013
	Posteriore	1723-0452 ¹	-
YN 50 Neo's, LC 97-16	Anteriore	1720-1059	1720-1023
	Posteriore	1723-0452 ¹	-
YQ 50 Aerox 97-12	Anteriore	1720-1057	1720-1013
	Posteriore	1720-1054	-
YW 50 Zuma 02-11	Anteriore	1720-1056	1720-0978
YW 50 Zuma 12-17	Anteriore	1720-1066	-
80 Beluga 81-89	Anteriore	1723-0441 ¹	-
	Posteriore	1723-0441 ¹	-
CH 80 Beluga (CH 80) 90	Anteriore	1723-0452 ¹	-
CV 80 Riva 83-87	Anteriore	1723-0441 ¹	-
	Posteriore	1723-0441 ¹	-
CW 80 Beluga 81-83	Anteriore	1723-0441 ¹	-
	Posteriore	1723-0441 ¹	-
PW 80 83-85	Posteriore	1723-0452 ¹	-
T 80 Townmate 83-97	Anteriore	1723-0452 ¹	-
	Posteriore	1723-0452 ¹	-
V 80 DL 83	Anteriore	1723-0452 ¹	-
	Posteriore	1723-0452 ¹	-
YE 80 Zest (Italy) 93-94	Anteriore	1720-1057	1720-1013
YE 80 Zest (Giappone) 93-95	Anteriore	1720-1056	1720-0978
90 Axis Pro Foot 94	Anteriore	1720-1056	1720-0978
CR 90 Target 91-94	Anteriore	1720-1056	1720-0978
	Posteriore	1723-0441 ¹	-
YA 90 Axis 90-93	Anteriore	1720-1056	1720-0978
100 Aerox 00-06	Anteriore	1720-1059	1720-1023
100 Neo's 00-02	Anteriore	1720-1059	1720-1023
AG 100 Fambike 92-93	Anteriore	1723-0452 ¹	-
YW 100 Booster 99-02	Anteriore	1720-1056	1720-0978
105 Crypton 98-04	Anteriore	1720-1012	-
	Posteriore	1723-0452 ¹	-
110 Mio Sporty 05-07	Anteriore	1720-0871	-
110 Mio 05-07	Anteriore	1720-0871	-
110 Nuovo 06-07	Anteriore	1720-0871	-

PASTIGLIE E GANASCE FRENO continua alla pagina successiva.

- SISTEMI DI SCARICO
- BAULETTI E BORSE
- TELI COPRIMOTO E SISTEMI ANTIFURTO
- PARABREZZA
- COMPONENTI PER CARENATURA, SELLA E CORPO SCOOTER
- COMPONENTI MANUBRIO
- TELAIO E SOSPENSIONI
- ILLUMINAZIONE
- COMPONENTI ELETTRICI E STRUMENTAZIONE
- CINGHIE, PIGNONI, CORONE E CATENE
- COMPONENTI E ACCESSORI RUOTE
- FRENI
- MOTORE
- IMPIANTO ARIA E CARBURANTE
- AUDIO, VIDEO E SUPPORTI
- ARTICOLI PROMOZIONALI
- INDICE



PASTIGLIE E GANASCE FRENO (CONT)

SISTEMI DI SCARICO

BAULETTI E BORSE

TELI COPRIMOTO E SISTEMI ANTIFURTO

PARABREZZA

COMPONENTI PER CARENATURA, SELLA E CORPO SCOOTER

COMPONENTI MANUBRIO

TELAIO E SOSPENSIONI

ILLUMINAZIONE

COMPONENTI ELETTRICI E STRUMENTAZIONE

CINGHIE, PIGNONI, CORONE E CATENE

COMPONENTI E ACCESSORI RUOTE

FRENI

MOTORE

IMPIANTO ARIA E CARBURANTE

AUDIO, VIDEO E SUPPORTI

ARTICOLI PROMOZIONALI

INDICE

APPLICAZIONI	POSIZIONE	COD. ART. PASTIGLIA FRENO HF CERAMIC	COD. ART. PASTIGLIA FRENO CT CARBON
YAMAHA (CONT)			
115 D'elight 14-20	Anteriore	1720-1008	-
125 D'elight 17-21	Anteriore	1720-1044	1720-0963
125 Xenter 12-18	Anteriore	1720-0916	-
	Posteriore	1723-0567 ¹	-
BWs 125 10-11	Anteriore	1720-0916	-
	Posteriore	1723-0567 ¹	-
GPD 125 N-Max 15-19	Anteriore	1720-1044	1720-0963
	Posteriore	1720-1020	1720-0917
GPD 155 N-Max 15-19	Anteriore	1720-1044	1720-0963
	Posteriore	1720-1020	1720-0917
MW 125 Tricity 14-19	Anteriore, lato sinistro	1720-0880	1720-0833
	Anteriore, lato destro	1720-0881	1720-0834
	Posteriore	1720-0900	-
NXC 125 Cygnus X 05-09	Anteriore	1720-0860	-
	Posteriore	1723-0567 ¹	-
NXC 125 Cygnus 10-11	Anteriore	1720-1033	-
	Posteriore	1723-0567 ¹	-
VP 125 X-City 08-13	Anteriore	1720-1055 ³	1720-0990 ³
	Posteriore	1720-0985 ³	1720-0913 ³
XC 125 Cygnus F 00-08	Anteriore	1720-1012	-
XC 125 F 00-08	Anteriore	1720-1012	-
XC 125 TR Cygnus, R 96-98	Anteriore	1720-1012	-
XC 125 Vity 08-13	Anteriore	1720-1008	-
XN 125 Teos 01-04	Anteriore	1720-1059	1720-1023
	Posteriore	1723-0563 ¹	-
XQ 125 Maxter 01-05	Anteriore	1720-0983 ³	1720-0869 ³
	Posteriore	1720-0985 ³	1720-0913 ³
YP 125 Majesty 01-11	Anteriore	1720-0983 ³	1720-0869 ³
	Posteriore	1720-0985 ³	1720-0913 ³
YP 125 R Majesty 99-00	Anteriore	1720-0983 ³	1720-0869 ³
	Posteriore	1723-0563 ¹	-
YP 125 RA XMAX ABS 17-19	Anteriore	1720-0919	1720-0845
	Posteriore	1720-0920	1720-0846
YP 125 XMAX ABS 11-16	Anteriore	1720-1055 ³	1720-0990 ³
	Posteriore	1721-3319 ²	1720-0984
YP 125 XMAX Business ABS 11-13	Anteriore	1720-1055 ³	1720-0990 ³
	Posteriore	1721-3319 ²	1720-0984
YP 125 XMAX Sport Ed. 11-13	Anteriore	1720-1055 ³	1720-0990 ³
	Posteriore	1720-0985 ³	1720-0913 ³
YP 125 XMAX 06-09	Anteriore	1720-0992	1720-0897
	Posteriore	1720-0985 ³	1720-0913 ³
YP 125 XMAX 10-18	Anteriore	1720-1055 ³	1720-0990 ³
	Posteriore	1720-0985 ³	1720-0913 ³
YW 125 Z 10-11	Anteriore	1720-0916	-
	Posteriore	1723-0567 ¹	-
YW 125 Zuma 09-11	Anteriore	1720-0916	-
135 Crypton X 08-14	Anteriore	1720-1008	-
150 Teos 02-05	Anteriore	1720-1059	1720-1023
	Posteriore	1723-0563 ¹	-
150 Xenter 12-18	Anteriore	1720-0916	-
	Posteriore	1723-0567 ¹	-
XC 150 Fly One R 98-02	Anteriore	1720-1012	-
	Posteriore	1723-0441 ¹	-
XC 150 Fly One 92-99	Posteriore	1723-0428 ¹	-
XQ 150 Maxter 01-02	Anteriore	1720-0983 ³	1720-0869 ³
	Posteriore	1720-0985 ³	1720-0913 ³
YP 150 Majesty 01-02	Anteriore	1720-0983 ³	1720-0869 ³
	Posteriore	1720-0985 ³	1720-0913 ³
XC 155 S-Max 15-18	Anteriore	1720-1055 ³	1720-0990 ³
	Posteriore	1720-0940	1720-0939

APPLICAZIONI	POSIZIONE	COD. ART. PASTIGLIA FRENO HF CERAMIC	COD. ART. PASTIGLIA FRENO CT CARBON
YAMAHA (CONT)			
YP 180 R Majesty 03	Anteriore	1720-0983 ³	1720-0869 ³
	Posteriore	1723-0563 ¹	-
YP 180 R Majesty 04-06	Anteriore	1720-0983 ³	1720-0869 ³
	Posteriore	1720-0985 ³	1720-0913 ³
250 Morphus 06	Posteriore	1720-1029	1720-0988 ³
VP 250 X-City 07-09	Anteriore	1720-1055 ³	1720-0990 ³
	Posteriore	1721-3319 ²	1720-0984
YP 250 D Majesty DX 98-00	Anteriore	1720-0982 ³	1720-0867 ³
	Posteriore	1721-3319 ²	1720-0984
YP 250 Majesty DX/ABS 99-14	Anteriore	1720-0982 ³	1720-0867 ³
	Posteriore	1721-3319 ²	1720-0984
YP 250 Majesty 96-04	Anteriore	1720-0982 ³	1720-0867 ³
YP 250 XMAX 05-09	Anteriore	1720-0992	1720-0897
	Posteriore	1721-3319 ²	1720-0984
YP 250 XMAX 10-13	Anteriore	1720-1055 ³	1720-0990 ³
	Posteriore	1721-3319 ²	1720-0984
YP 250 XMAX 14-16	Anteriore	1720-1055 ³	1720-0990 ³
	Posteriore	1720-0962	1721-3268 ²
300 Tricity 20	Anteriore, lato sinistro	1720-0880	1720-0833
	Anteriore, lato destro	1720-0881	1720-0834
	Posteriore	1720-1020	1720-0917
VP 300 Versity 03-04	Anteriore	1720-0983 ³	1720-0869 ³
	Posteriore	1720-0983 ³	1720-0869 ³
VP 300 Versity 05-06	Anteriore	1720-1055 ³	1720-0990 ³
	Posteriore	1720-0983 ³	1720-0869 ³
YP 300 XMAX 17-20	Anteriore	1720-0919	1720-0845
	Posteriore	1720-0920	1720-0846
YP 400 Majesty 04	Posteriore	1720-0954 ³	1720-0843 ³
YP 400 Majesty 05-13	Anteriore	1720-0982 ³	1720-0867 ³
	Posteriore	1720-0954 ³	1720-0843 ³
YP 400 R XMAX 13-16	Anteriore	1720-1055 ³	1720-0990 ³
	Posteriore	1720-1032 ³	1720-0993 ³
YP 400 RA XMAX 14-16	Anteriore	1720-1055 ³	1720-0990 ³
	Posteriore	1720-1032 ³	1720-0993 ³
XP 500 TMAX Tech Max 11	Anteriore	1720-1017 ³	1720-0958 ³
	Posteriore	1720-0954 ³	1720-0843 ³
XP 500 TMAX 01-03	Posteriore	1720-1029	1720-0988 ³
XP 500 TMAX 04-07	Anteriore	1720-0982 ³	1720-0867 ³
	Posteriore	1720-0954 ³	1720-0843 ³
XP 500 TMAX 08-11	Anteriore	1720-1017 ³	1720-0958 ³
	Posteriore	1720-0954 ³	1720-0843 ³
XP 530 TMAX DX 17-19	Anteriore	1720-1017 ³	1720-0958 ³
	Posteriore	1720-1029	1720-0988 ³
XP 530 TMAX Iron Max 15-19	Anteriore	1720-1017 ³	1720-0958 ³
	Posteriore	1720-1029	1720-0988 ³
XP 530 TMAX SX 17-19	Anteriore	1720-1017 ³	1720-0958 ³
	Posteriore	1720-1029	1720-0988 ³
XP 530 TMAX 12-19	Anteriore	1720-1017 ³	1720-0958 ³
	Posteriore	1720-1029	1720-0988 ³
560 TMAX Tech Max 20	Anteriore	1720-1017 ³	1720-0958 ³
	Posteriore	1720-1029	1720-0988 ³
560 TMAX 20	Anteriore	1720-1017 ³	1720-0958 ³
	Posteriore	1720-1029	1720-0988 ³

¹ Ganascia freno.

² Pastiglia freno con mescola MS sinterizzata

³ Le pastiglie freno con mescola MS sinterizzata sono disponibili per questa applicazione, vedere i COD. ART. della mescola MS sinterizzata nella tabella rimandi incrociati.

TABELLA RIMANDI INCROCIATI DELLA MESCOLA MS SINTERIZZATA

COD. ART. PASTIGLIA FRENO CON HF CERAMIC O CT CARBON	COD. ART. PASTIGLIA FRENO CON MS SINTERIZZATA	COD. ART. PASTIGLIA FRENO CON HF CERAMIC O CT CARBON	COD. ART. PASTIGLIA FRENO CON MS SINTERIZZATA	COD. ART. PASTIGLIA FRENO CON HF CERAMIC O CT CARBON	COD. ART. PASTIGLIA FRENO CON MS SINTERIZZATA	COD. ART. PASTIGLIA FRENO CON HF CERAMIC O CT CARBON	COD. ART. PASTIGLIA FRENO CON MS SINTERIZZATA
1720-0593	1721-2111	1720-0949	1721-3252	1720-0988	1721-3367	1720-1063	1721-3355
1720-0838	1721-3261	1720-0952	1721-3339	1720-0990	1721-3337	1720-1065	1721-3341
1720-0842	1721-2111	1720-0954	1721-1826	1720-0994	1721-3355	1720-1067	1720-0882 ¹
1720-0843	1721-1826	1720-0957	1721-1829	1720-1017	1721-3365	1720-1067	1721-3307
1720-0861	1721-3290	1720-0958	1721-3365	1720-1021	1721-3350	1720-0950	1721-3306
1720-0862	1721-3290	1720-0960	1721-3341	1720-1022	1721-3303	1720-1026	1721-3306
1720-0867	1721-3353	1720-0974	1721-3350	1720-1025	1721-3367	1720-0993	1721-3320
1720-0869	1721-3305	1720-0980	1721-3352	1720-1043	1721-1829	1720-1032	1721-3320
1720-0913	1721-3263	1720-0981	1721-3304	1720-1047	1721-3352	1720-0977	1721-3351
1720-0944	1721-3303	1720-0982	1721-3353	1720-1050	1721-3252	1720-1058	1721-3351
1720-0945	1721-3261	1720-0983	1721-3305	1720-1061	1721-3337	1720-1042	1721-3354
1720-0947	1721-3304	1720-0985	1721-3263	1720-1061	1721-3339	1720-1062	1721-3364

¹ Pastiglie freno con mescola CT Carbon.



DISCHI FRENO STANDARD PRO-LITE

- Gruppi dischi freno completi da avvitare e già pronti all'uso
- Resistenti dischi freno in acciaio billet ad alta frizione
- Una scelta eccellente per aggiornare o sostituire i dischi freno di serie
- Vendita singola
- Per ulteriori modelli di dischi freno EBC, vedere pagine 366-377 del catalogo Scooter 2022 di Parts Europe

APPLICAZIONI	COD. ART. DISCO ANTERIORE	COD. ART. DISCO POSTERIORE
PIAGGIO		
Medley 125i GET (w/ ABS) 16-20	-	1710-3931
Medley 150i GET (w/ ABS) 18-20	-	1710-3931

1710-3931

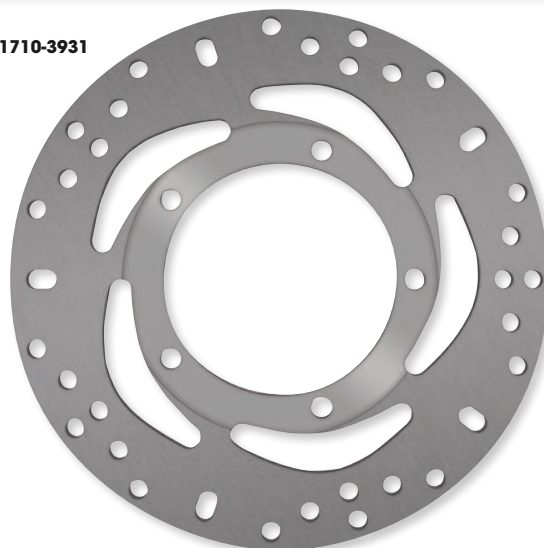

APPLICAZIONI	COD. ART. DISCO ANTERIORE	COD. ART. DISCO POSTERIORE
PIAGGIO (CONT)		
Beverly 300 ie Sport (w/ ABS) 18-19	-	1710-3931



1710-4402



DISCHI FRENO

- Dischi freno dal design tondo
- Struttura di alta qualità in acciaio inossidabile con elevato contenuto di carbonio
- Parti centrali del disco freno in acciaio inossidabile trattato termicamente
- Sono più leggeri rispetto al design di serie
- Ottimo potere frenante in tutte le condizioni senza rumore o vibrazione

APPLICAZIONI	POSIZIONE	COD. ART.
ADLY		
50 Super Sonic 04-05	Anteriore Sn	1710-4443
100 Super Sonic 04-05	Anteriore Sn	1710-4443
125 Super Sonic 04-05	Anteriore Sn	1710-4443
125 Thunderbike 99-21	Anteriore Sn	1710-4443
APRILIA		
50 Area 51 99-02	Posteriore	1710-4445
50 Gulliver 96-00	Anteriore Sn	1710-4445
50 Habana/Custom 99-02	Anteriore Sn	1710-4445
50 McGulliver 00	Anteriore Sn	1710-4445
50 Mojito Retro 94-12	Anteriore Sn	1710-4445
50 Mojito, Mojito Custom 94-12	Anteriore Sn	1710-4445
50 Rally 95-01	Anteriore Sn	1710-4445
50 Scarabeo 4T 02-10	Posteriore	1710-4445
50 Scarabeo Ditech 01-06	Posteriore	1710-4445
AC 50 Rally 95-02	Anteriore Sn	1710-4445

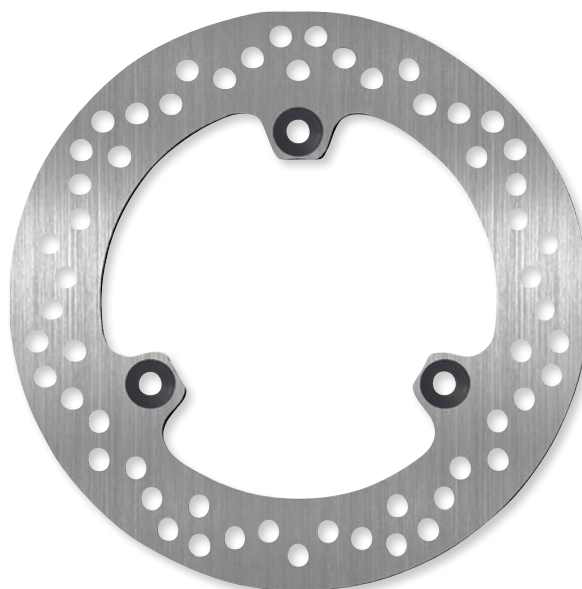

1710-4421

- Tutte le dimensioni di montaggio sono realizzate per soddisfare i requisiti del rotore freno OEM
- I rotori sono dotati di una struttura fissa o flottante (a seconda dell'applicazione)
- Resistenti alle alte temperature
- Trattamento anticorrosione sulle superfici del disco freno
- Ideale per l'uso con pastiglie freno SBS

APPLICAZIONI	POSIZIONE	COD. ART.
APRILIA (CONT)		
LC 50 Rally 96-01	Anteriore Sn	1710-4445
	Posteriore	1710-4445
SR 50 Ditech 01-06	Anteriore Sn	1710-4445
	Posteriore	1710-4445
SR 50 Racing 00-04	Anteriore Sn	1710-4445
	Posteriore	1710-4445
SR 50 Stealth, Racing 97-00	Anteriore Sn	1710-4445
	Posteriore	1710-4445
SR 50 Street 03-15	Anteriore Sn	1710-4445
	Posteriore	1710-4445
SR 50 Urban Kid 93-07	Anteriore Sn	1710-4445
SR 50 WWW, Netscaper 97-99	Anteriore Sn	1710-4445
	Posteriore	1710-4445
125 Habana/Custom 00-02	Anteriore Sn	1710-4445
125 Leonardo 96-06	Posteriore	1710-4445

DISCHI FRENO continua alla pagina successiva.

SISTEMI DI SCARICO

BAULETTI E BORSE

TELI COPRIMOTO E SISTEMI ANTIFURTO

PARABREZZA

COMPONENTI PER CARENATURA, SELLA E CORPO SCOOTER

COMPONENTI MANUBRIO

TELAIO E SOSPENSIONI

ILLUMINAZIONE

COMPONENTI ELETTRICI E STRUMENTAZIONE

CINGHIE, PIGNONI, CORONE E CATENE

COMPONENTI E ACCESSORI RUOTE

FRENI

MOTORE

IMPIANTO ARIA E CARBURANTE

AUDIO, VIDEO E SUPPORTI

ARTICOLI PROMOZIONALI

INDICE



DISCHI FRENO (CONT)

	APPLICAZIONI	POSIZIONE	COD. ART.	APPLICAZIONI	POSIZIONE	COD. ART.
	APRILIA (CONT)			HONDA (CONT)		
SISTEMI DI SCARICO	125 Leonardo (pinza Grimeca) 99-06	Posteriore	1710-4445	SJ 50 Bali 93-98	Anteriore Sn	1710-4443
BAULETTI E BORSE	125 Mojito, Mojito Custom 02-12	Anteriore Sn	1710-4445	SRX 50 Shadow 98-99	Anteriore Sn	1710-4443
	SR 125 99-03	Anteriore Sn	1710-4445	NH 90 Yupy 90-94	Anteriore Sn	1710-4443
TELI COPRIMOTO E SISTEMI ANTIFURTO	SR 125 Max 10-17	Anteriore Sn	1710-4414	SRX 90 Shadow 99	Anteriore Sn	1710-4443
	150 Leonardo 97-05	Posteriore	1710-4445	EX 100 Bali 96-03	Anteriore Sn	1710-4443
	SR 150 00-03	Anteriore Sn	1710-4445	SJ 100 Bali 97-03	Anteriore Sn	1710-4443
	ATALA			AFS 110 Wave 12-18	Anteriore Sn	1710-4403
	50 Skeggia 98-00	Anteriore Sn	1710-4443	SCV 110 Lead 08-09	Anteriore Sn	1710-4443
	BENELLI			NSC 110 Vision 10-12	Anteriore Sn	1710-4403
	50 Pepe 99-15	Anteriore Sn	1710-4402	CH 125 Spacy 94-01	Anteriore Sn	1710-4443
PARABREZZA	LX 100 Pepe 99-02	Anteriore Sn	1710-4402	FES 125 Pantheon 98-06	Anteriore Sn	1710-4400
	50 49X (Quattro Nove) 08-13	Anteriore Sn	1710-4443	FES 125 S-Wing 07-11	Anteriore Sn	1710-4400
	BETA			NES 125 @ 00-06	Anteriore Sn	1710-4385
COMPONENTI PER CARENATURA, SELLA E CORPO SCOOTER	50 Chrono 13 94-99	Anteriore Sn	1710-4445	NSS 125 Forza 15-20	Anteriore Sn	1710-4404
	50 Ark Air Cooled 99-12	Anteriore Sn	1710-4446	PCX 125 10-17	Anteriore Sn	1710-4403
	50 Ark K Series 97-05	Anteriore Sn	1710-4446	PS 125 I 07-13	Anteriore Sn	1710-4385
	50 Ark K Series 97-05	Posteriore	1710-4446	SES 125 Dylan 02-07	Anteriore Sn	1710-4385
	50 Ark LC 99-12	Anteriore Sn	1710-4446	SH 125 02-08	Anteriore Sn	1710-4385
		Posteriore	1710-4446	SH 125 09-20	Anteriore Sn	1710-4400
	50 Quadra 95-00	Anteriore Sn	1710-4446	SH 125 I 09-10	Anteriore Sn	1710-4385
COMPONENTI MANUBRIO	50 Tempo 92-99	Anteriore Sn	1710-4446	SH 125 I 11-12	Anteriore Sn	1710-4400
	BMW			FES 150 Pantheon 99-02	Anteriore Sn	1710-4400
	G 650 Xchallenge 07-09	Posteriore	1710-4346	FES 150 Pantheon 03-06	Anteriore Sn	1710-4400
	G 650 Xcountry 07-10	Posteriore	1710-4346	FES 150 S-Wing 07-11	Anteriore Sn	1710-4400
	CPI			NES 150 @ 00-06	Anteriore Sn	1710-4385
TELAIO E SOSPENSIONI	50 Aragon Club 07-09	Anteriore Sn	1710-4443	PS 150 I 06-08	Anteriore Sn	1710-4385
	50 Aragon GP 06-09	Anteriore Sn	1710-4443	SES 150 Dylan 00-07	Anteriore Sn	1710-4385
	50 Aragon SP 07-09	Anteriore Sn	1710-4443	SH 150 05-20	Anteriore Sn	1710-4400
	50 Baby 02-02	Anteriore Sn	1710-4443	SH 150 I 05-20	Anteriore Sn	1710-4400
	50 Hussar 03-06	Anteriore Sn	1710-4443	FES 250 Foresight 98-07	Anteriore Sn	1710-4400
ILLUMINAZIONE	50 Mars 01-02	Anteriore Sn	1710-4443	NSS 250 Forza 00-04	Anteriore Sn	1710-4400
	50 Oliver 03-06	Anteriore Sn	1710-4443	NSS 250 Forza 05-13	Anteriore Sn	1710-4400
	50 Oliver City 03-12	Anteriore Sn	1710-4443	NSS 250 Jazz 01-04	Anteriore Sn	1710-4400
	50 Oliver Sport 03-12	Anteriore Sn	1710-4443	SH 300 I 07-18	Posteriore	1710-4388
	50 Popcorn 03-06	Anteriore Sn	1710-4443	NSS 300 Forza 18-21	Anteriore Sn	1710-4404
COMPONENTI ELETTRICI E STRUMENTAZIONE	DAELIM			SH 300 I 07-20	Anteriore Sn	1710-4404
	SC 125 Besbi 11-12	Anteriore Sn	1710-4443	SH 300 I SH30 06-21	Anteriore Sn	1710-4404
	DERBI			SW-T 400 09-17	Anteriore Sn	1710-4368
	GP1 50 05-11	Anteriore Sn	1710-4402	SW-T 400 ABS 09-14	Anteriore Sn	1710-4368
	50 Boulevard 09-18	Anteriore Sn	1710-4412	SW-T 600 09-15	Anteriore Sn	1710-4368
CINGHIE, PIGNONI, CORONE E CATENE	GARELLI			HUSQVARNA		
	FX 50 02-06	Anteriore Sn	1710-4443	WRS 50 98	Anteriore Sn	1710-4445
	KRS 50 02-02	Anteriore Sn	1710-4443	HYOSUNG		
	125 Freeland 02-02	Anteriore Sn	1710-4443	50 Super Cab 95-98	Anteriore Dx	1710-4406
	150 Freeland 02	Anteriore Sn	1710-4443	50 Super Cab Plus 98	Anteriore Dx	1710-4406
COMPONENTI E ACCESSORI RUOTE	GENERIC			KAWASAKI		
	50 Ideo 06-13	Anteriore Sn	1710-4443	J 125 15-16	Posteriore	1710-4451
	50 ROC 08-11	Anteriore Sn	1710-4443	KLX 250 09-16	Posteriore	1710-4451
	50 XOR 06-13	Anteriore Sn	1710-4443	J 300 14-20	Anteriore Dx	1710-4405
	125 XOR 07-11	Anteriore Sn	1710-4443	J 300 14-16	Posteriore	1710-4451
FRENI	GILERA			KYMCO		
	50 DNA 06-07	Anteriore Dx	1710-4442	50 Agility 05-08	Anteriore Sn	1710-4406
		Posteriore	1710-4412	50 Agility (4D) R10 06-14	Anteriore Sn	1710-4406
	50 Ice 01-05	Anteriore Sn	1710-4412	50 Agility (4D) R12 06-15	Anteriore Sn	1710-4406
MOTORE	50 Runner 14-16	Anteriore Sn	1710-4402	50 B&W 03-06	Anteriore Dx	1710-4450
	50 Runner SP 12	Anteriore Sn	1710-4402	50 Cobra Cross 00-06	Anteriore Sn	1710-4406
	50 Runner SP, Purejet 02-11	Anteriore Sn	1710-4402	50 Cobra Racer 00-04	Anteriore Sn	1710-4406
	50 Stalker 97-01	Anteriore Sn	1710-4445	50 Dink 97-98	Anteriore Sn	1710-4450
	50 Storm 94-98	Anteriore Sn	1710-4445	50 Dink, Dink Sport, B&W 99-02	Anteriore Sn	1710-4406
	50 Typhoon 93-01	Anteriore Sn	1710-4445	50 Dink, Dink Sport, B&W 03-06	Anteriore Dx	1710-4450
IMPIANTO ARIA E CARBURANTE	DT 50 Stalker 01-05	Anteriore Sn	1710-4445	50 Grand Dink 2D 04-15	Anteriore Dx	1710-4450
	NRG 50 94-95	Anteriore Sn	1710-4445	50 Super-9 00-01	Posteriore	1710-4406
	80 Typhoon 95-99	Anteriore Sn	1710-4445	50 Super-9 A/C 02-07	Posteriore	1710-4406
	125 Typhoon 95-00	Anteriore Sn	1710-4445	50 Topboy on/off road 96-20	Anteriore Sn	1710-4406
	ST 125 Runner 08-13	Anteriore Sn	1710-4346	50 Topboy Racer/Cross 01-05	Anteriore Sn	1710-4406
AUDIO, VIDEO E SUPPORTI		Posteriore	1710-4402	50 Vitality 04-18	Anteriore Sn	1710-4406
	VX 125 Runner 4T (pinza Grimeca) 00-05	Posteriore	1710-4412	50 Yup SP/AL 02-09	Anteriore Sn	1710-4406
	VX 125 Runner 4T (pinza Grimeca) 06-07	Posteriore	1710-4402	RS 50 Agility Naked 10-15	Anteriore Sn	1710-4406
	VX 125 Runner 4T (pinza Hengtong) 00-05	Posteriore	1710-4412	ZX 50 Fever 96-01	Anteriore Sn	1710-4406
	VX 125 Runner 4T (pinza Hengtong) 06-07	Posteriore	1710-4402	ZX 50 Super Fever 02-06	Anteriore Sn	1710-4406
ARTICOLI PROMOZIONALI	VXR 180 Runner 00-03	Posteriore	1710-4412	125 Agility 05-17	Anteriore Sn	1710-4406
	VXR 200 Runner 4T (pinza Grimeca) 02-08	Posteriore	1710-4402	125 Agility City 09-20	Anteriore Sn	1710-4407
	VXR 200 Runner 4T (pinza Hengtong) 02-08	Posteriore	1710-4402	125 B&W, Dink Sport 00-06	Anteriore Dx	1710-4450
	RC 500 Fuoco ie 08-17	Posteriore	1710-4442	125 Dink 96-05	Anteriore Sn	1710-4406
	HONDA			125 Dink 02	Anteriore Dx	1710-4450
INDICE	50 Sky Classic 00-03	Anteriore Sn	1710-4443	125 Downtown I 10-14	Posteriore	1710-3652
	50 Sky Vetro 00-02	Anteriore Sn	1710-4443	125 Grand Dink 16-18	Posteriore	1710-4451
	HSC 50 ZR, 01 Scooter 92-95	Anteriore Sn	1710-4443	125 K-XCTI 12-17	Anteriore Dx	1710-4405



DISCHI FRENO (CONT)

APPLICAZIONI	POSIZIONE	COD. ART.
KYMCO (FORTS.)		
125 Movie XL 06-07	Anteriore Sn	1710-4450
125 People GTi 14-15	Anteriore Dx	1710-4409
	Posteriore	1710-4409
125 Super Dink 09-16	Anteriore Dx	1710-4405
125 Vivio 00-03	Anteriore Sn	1710-4450
125 X-Town 15-20	Posteriore	1710-4451
150 B&W 00-06	Anteriore Dx	1710-4450
150 Dink 00-03	Anteriore Dx	1710-4450
150 Grand Dink 01-04	Anteriore Dx	1710-4450
150 Movie XL 01-02	Anteriore Dx	1710-4450
150 Vivio 00-03	Anteriore Sn	1710-4450
200 Dink 03-08	Anteriore Dx	1710-4450
200 Downtown I 10-17	Anteriore Dx	1710-4405
350 New Downtown 16-17	Anteriore Dx	1710-4405
200 People GTi 12-15	Anteriore Dx	1710-4407
200 People GTi 12-15	Posteriore	1710-4407
250 B&W, Dink Sport 00-06	Anteriore Dx	1710-4450
250 Grand Dink 01-06	Anteriore Dx	1710-4450
250 Super-9 01-11	Anteriore Dx	1710-4450
250 Yup 02-03	Anteriore Dx	1710-4450
300 People Si 08-10	Anteriore Sn/Dx	1710-4407
	Posteriore	1710-4407
S 200 People 05-07	Anteriore Dx	1710-4407
300 Downtown I 16-18	Posteriore	1710-4451
300 New G-Dink 17-18	Posteriore	1710-4451
300 X-Town 16-20	Posteriore	1710-4451
300 Xciting Ri 08-14	Anteriore Sn/Dx	1710-4408
500 Xciting 04-09	Anteriore Sn/Dx	1710-4408
500 Xciting R ABS 07-13	Anteriore Sn/Dx	1710-4408
300 People GTi 14-15	Anteriore Dx	1710-4409
300 Xciting Ri 08-14	Posteriore	1710-4423
350 New Downtown 09-16	Posteriore	1710-4451
400 Xciting I 13-18	Posteriore	1710-4423
500 Xciting 04-09	Posteriore	1710-4423
500 Xciting R ABS 07-13	Posteriore	1710-4423
MALAGUTI		
125 Centro ie 07-10	Posteriore	1710-4385
160 Centro ie 07-08	Posteriore	1710-4385
MBK		
50 Booster Next Gen. 01-04	Anteriore Sn	1710-4443
50 Mach G 02-03	Anteriore Sn	1710-4445
50 Nitro 97-10	Anteriore Sn	1710-4443
	Posteriore	1710-4443
50 Ovetto 97-10	Anteriore Sn	1710-4445
50 Stunt 00-10	Anteriore Sn	1710-4443
50 Stunt 00-10	Anteriore Sn	1710-4412
100 Nitro 00-03	Anteriore Sn	1710-4443
YN 100 Ovetto 00-02	Anteriore Sn	1710-4445
PEUGEOT		
50 Speedfight 2 A/C 01-08	Anteriore Sn	1710-4396
50 Speedfight 2 L/C 01-08	Anteriore Sn	1710-4396
	Posteriore	1710-4396
50 Speedfight 2 X-Race, Furious, 206 WRC 01-02	Anteriore Sn	1710-4396
	Posteriore	1710-4396
50 Speedfight LBD/LBDP 00	Anteriore Sn	1710-4396
	Posteriore	1710-4396
50 Speedfight LC, (pinza A.J.P.) 96-15	Anteriore Sn	1710-4396
50 Speedfight LC, (pinza Brembo) 96-15	Anteriore Sn	1710-4396
50 Speedfight LC, (pinza Hengtong) 96-15	Anteriore Sn	1710-4396
50 Tweek Evo 14-15	Anteriore Sn	1710-4410
50 Tweek Evo RS 14-17	Anteriore Sn	1710-4410
	Posteriore	1710-4410
50 Looxor 06-06	Posteriore	1710-4443
50 Elyseo 97-02	Anteriore Sn	1710-4446
50 Elyseo (pinza A.J.P.) 99-01	Anteriore Sn	1710-4446
50 Trekker Metal-X 01-08	Anteriore Sn	1710-4446
50 Trekker Offroad 99-01	Anteriore Sn	1710-4446
50 Trekker Streetboard 00-02	Anteriore Sn	1710-4446
50 Trekker Urban Black 00	Anteriore Sn	1710-4446
SV 50 Geo 91-99	Anteriore Sn	1710-4446
100 Speedfight 97-02	Anteriore Sn	1710-4396
	Posteriore	1710-4396
100 Speedfight 2, X-Race 01-07	Anteriore Sn	1710-4396
	Posteriore	1710-4396
125 Tweek 10-21	Anteriore Sn	1710-4410

APPLICAZIONI	POSIZIONE	COD. ART.
PEUGEOT (CONT)		
125 Tweek Evo 10-20	Anteriore Sn	1710-4410
	Posteriore	1710-4410
125 Tweek Evo RS 14-16	Anteriore Sn	1710-4410
	Posteriore	1710-4410
PGO		
50 T-Rex 3 (TR3-50) 02-16	Anteriore Sn	1710-4443
PMS 50 99-03	Anteriore Sn	1710-4443
PMX 50 00-07	Anteriore Sn	1710-4443
	Posteriore	1710-4443
110 T-Rex 99-07	Anteriore Sn	1710-4443
PMX 110 00-01	Anteriore Sn	1710-4443
125 T-Rex (a 2 tempi) 99-16	Anteriore Sn	1710-4443
PIAGGIO (VESPA)		
50 Fly 04-10	Anteriore Sn	1710-4412
50 Fly 12-17	Posteriore	1710-4402
50 Free (versione disco freno) 95-02	Anteriore Sn	1710-4412
50 Liberty 97-11	Anteriore Sn	1710-4402
50 Liberty 12-17	Anteriore Sn	1710-4346
50 Primavera 13-18	Anteriore Sn	1710-4412
50 Sfera 91-20	Anteriore Sn	1710-4412
50 Sprint 13-18	Anteriore Sn	1710-4412
50 Storm 94-97	Anteriore Sn	1710-4446
50 Typhoon 94-09	Anteriore Sn	1710-4445
50 Zip Sport Production 96-99	Anteriore Sn	1710-4412
50 Zip 96-19	Anteriore Sn	1710-4412
ET2 50 96-05	Anteriore Sn	1710-4412
ET4 50 96-05	Anteriore Sn	1710-4412
LXV 50 12-20	Anteriore Sn	1710-4402
NRG 50 mc2 97-99	Anteriore Sn	1710-4445
NRG 50 mc3 DD 06-13	Anteriore Sn	1710-4402
NRG 50 Power DD 05-14	Anteriore Sn	1710-4402
NRG 50 Purejet 04-11	Anteriore Sn	1710-4402
NRG 50 96-00	Anteriore Sn	1710-4445
NTT 50 94-98	Anteriore Sn	1710-4445
S 50 2T 07-13	Anteriore Sn	1710-4412
S 50 4T 07-20	Anteriore Sn	1710-4412
100 Free 01-02	Anteriore Sn	1710-4402
125 Beverly 01-07	Anteriore Sn	1710-4413
	Posteriore	1710-4413
125 Fly 12-17	Posteriore	1710-4402
125 MP3 Efi 08-11	Posteriore	1710-4442
125 MP3 Hybrid 09-12	Posteriore	1710-4442
125 MP3 Yourban 11-12	Posteriore	1710-4442
125 MP3 06-07	Posteriore	1710-4442
125 New Liberty 16-18	Anteriore Sn	1710-4411
125 Primavera 70 15-16	Anteriore Sn	1710-4412
125 Primavera 15-19	Anteriore Sn	1710-4412
125 Sfera 95-97	Anteriore Sn	1710-4412
125 Sprint S 15	Anteriore Sn	1710-4412
125 Sprint Sport 17	Anteriore Sn	1710-4412
125 Sprint 15-18	Anteriore Sn	1710-4412
125 Typhoon 96-03	Anteriore Sn	1710-4445
125 X7 08-12	Posteriore	1710-4442
125 X8 04-16	Posteriore	1710-4442
ET4 125 96-05	Anteriore Sn	1710-4412
GT 125 L 98-20	Anteriore Sn	1710-4402
GT 125 L 98-20	Posteriore	1710-4402
GTS 125 Super i.e. 07-17	Anteriore Sn	1710-4402
	Posteriore	1710-4402
GTS 125 Supersport 13-16	Anteriore Sn	1710-4402
	Posteriore	1710-4402
GTS 125 Touring 18-20	Anteriore Sn	1710-4402
	Posteriore	1710-4402
GTX 125 SuperHexagon (pinza Hengtong) (cerchi da 12") 01-03	Anteriore Sn	1710-4442
	Posteriore	1710-4402
LX 125 4T 05-13	Anteriore Sn	1710-4412
LX4 125 Hexagon 98-01	Anteriore Sn	1710-4412
LXV 125 07-15	Anteriore Sn	1710-4402
PX 125 70 96-17	Anteriore Dx	1710-4412
PX 125 96-17	Anteriore Dx	1710-4412
S 125 4T 07-09	Anteriore Dx	1710-4412
150 Liberty 99-11	Anteriore Sn	1710-4402
150 Liberty 99-03	Posteriore	1710-4402
150 Primavera 13-15	Anteriore Sn	1710-4412
ET4 150 96-05	Anteriore Sn	1710-4412
PX 150 96-17	Anteriore Sn	1710-4412

DISCHI FRENO continua alla pagina successiva.

- SISTEMI DI SCARICO
- BAULETTI E BORSE
- TELI COPRIMOTO E SISTEMI ANTIFURTO
- PARABREZZA
- COMPONENTI PER CARENATURA, SELLA E CORPO SCOOTER
- COMPONENTI MANUBRIO
- TELAIO E SOSPENSIONI
- ILLUMINAZIONE
- COMPONENTI ELETTRICI E STRUMENTAZIONE
- CINGHIE, PIGNONI, CORONE E CATENE
- COMPONENTI E ACCESSORI RUOTE
- FRENI
- MOTORE
- IMPIANTO ARIA E CARBURANTE
- AUDIO, VIDEO E SUPPORTI
- ARTICOLI PROMOZIONALI
- INDICE



DISCHI FRENO (CONT)

	APPLICAZIONI	POSIZIONE	COD. ART.	APPLICAZIONI	POSIZIONE	COD. ART.
SISTEMI DI SCARICO	PIAGGIO (VESPA) (CONT)			PIAGGIO (VESPA) (CONT)		
	GTX 180 SuperHexagon (pinza Grimeca) (cerchi da 11") 01-00	Anteriore Sn	1710-4412	500 MP3 LT i.e. Sport ABS-ASR 16-18	Anteriore Sn/Dx	1710-4447
BAULETTI E BORSE	GTX 180 SuperHexagon (pinza Henglong) (cerchi da 11") 01-00	Posteriore	1710-4412		Posteriore	1710-4442
	GTX 180 SuperHexagon (pinza Henglong) (cerchi da 12") 01-03	Anteriore Sn	1710-4412	500 MP3 LT Sport ABS ASR 16-17	Anteriore Sn/Dx	1710-4447
TELI COPRIMOTO E SISTEMI ANTIFURTO	LXT 180 Hexagon 98-01	Posteriore	1710-4402	500 MP3 LT Touring Business ABS 14-15	Anteriore Sn/Dx	1710-4346
	200 Beverly 02-06	Anteriore Sn	1710-4412		Posteriore	1710-4442
PARABREZZA	200 X8 04-05	Anteriore Sn	1710-4414	500 MP3 LT Touring Business 11-13	Anteriore Sn/Dx	1710-4346
	GT 200 L 03-06	Posteriore	1710-4442		Posteriore	1710-4442
COMPONENTI PER CARENATURA, SELLA E CORPO SCOOTER	PE 200 98-20	Anteriore Dx	1710-4412	500 X9 Evolution ABS 04-07	Posteriore	1710-4442
	PX 200 E 98-07	Anteriore Sn	1710-4412	500 X9 Evolution 03-07	Anteriore Sn/Dx	1710-4414
COMPONENTI MANUBRIO	250 Beverly 07-08	Posteriore	1710-4414		Posteriore	1710-4442
	250 GT 60 06-07	Anteriore Sn	1710-4402	500 X9 01-03	Anteriore Sn/Dx	1710-4414
TELAIO E SOSPENSIONI	250 MP3 Efi 08-09	Posteriore	1710-4442	BV 500 06-08	Anteriore Sn/Dx	1710-4414
	250 MP3 LT iE 09	Anteriore Sn	1710-4442		Posteriore	1710-4442
ILLUMINAZIONE	250 MP3 06-07	Anteriore Sn/Dx	1710-4346	SUZUKI		
	250 X7 08-09	Posteriore	1710-4442	UX 125 Sixteen 08-12	Anteriore Dx	1710-4410
COMPONENTI ELETTRICI E STRUMENTAZIONE	250 X8 06-09	Anteriore Sn	1710-4414	AN 400 Burgman 03-21	Anteriore Sn	1710-4416
	GT 250 Hexagon 98-02	Posteriore	1710-4442	AN 650 A Burgman Executive 04-12	Anteriore Sn/Dx	1710-4416
CINGHIE, PIGNONI, CORONE E CATENE	GT 250 Hexagon 00-02	Anteriore Sn	1710-4412	AN 650 Z Burgman Executive 04-19	Anteriore Sn/Dx	1710-4416
	GTV 250 07-10	Posteriore	1710-4402	SYM		
COMPONENTI E ACCESSORI RUOTE	GTX 250 Super Hexagon 98-00	Anteriore Sn	1710-4412	50 Allo 11-15	Anteriore Sn	1710-4446
	300 Beverly i.e. 11-20	Anteriore Sn	1710-4415	50 Fiddle III 16-18	Anteriore Sn	1710-4446
FRENI	300 MP3 Hybrid iE 11-18	Anteriore Sn/Dx	1710-4346	50 Fiddle 09-14	Anteriore Sn	1710-4446
	300 MP3 Hybrid 11-12	Posteriore	1710-4442	50 Orbit II 12-13	Anteriore Sn	1710-4446
MOTORE	300 MP3 iE 10-18	Anteriore Sn/Dx	1710-4346	50 Symply 08-14	Anteriore Sn	1710-4443
	300 MP3 LT Business 17-20	Posteriore	1710-4442	50 X'Pro 13-17	Anteriore Sn	1710-4443
IMPIANTO ARIA E CARBURANTE	300 MP3 LT iE ABS 14-18	Anteriore Sn/Dx	1710-4346	125 Allo 11-15	Anteriore Sn	1710-4446
	300 MP3 LT Sport ABS 14-18	Posteriore	1710-4442	125 Fiddle III 16-18	Anteriore Sn	1710-4446
AUDIO, VIDEO E SUPPORTI	300 MP3 LT Touring 11-12	Anteriore Sn/Dx	1710-4346	125 Fiddle 09-16	Anteriore Sn	1710-4443
	300 MP3 LT 13-18	Posteriore	1710-4442	125 Symphony S 11-17	Anteriore Sn	1710-4410
ARTICOLI PROMOZIONALI	300 MP3 Yourban iE 18	Anteriore Sn/Dx	1710-4447		Posteriore	1710-4410
	300 MP3 Yourban iE 11-18	Posteriore	1710-4442	125 Symphony SR 11-17	Anteriore Sn	1710-4410
INDICE	300 Sei Giorni 17-19	Anteriore Sn	1710-4402		Posteriore	1710-4410
	300 X7 Evo i.e. 09-13	Posteriore	1710-4402	125 Symphony 09-15	Anteriore Sn	1710-4410
	GTS 300 i.e. 08-20	Anteriore Sn	1710-4402	125 Symply 08-14	Anteriore Sn	1710-4443
	GTS 300 Super Sport i.e. 10-19	Posteriore	1710-4402	125 X'Pro 14-16	Anteriore Sn	1710-4443
	GTS 300 Super 10-20	Anteriore Sn	1710-4402	200 Fiddle III 16-18	Anteriore Sn	1710-4443
	GTS 300 Touring ABS 11-20	Posteriore	1710-4402	250 Joymax Sport 16-17	Anteriore Sn	1710-4418
	GTS 300 Touring i.e. 11-20	Anteriore Sn	1710-4402	250 Joymax 07-09	Anteriore Sn	1710-4417
	GTS 300 Yacht Club 18-20	Posteriore	1710-4402	300 Citycom S 15-19	Anteriore Sn	1710-4419
	350 MP3 Sport 18	Anteriore Sn/Dx	1710-4447	300 Citycom 08-10	Anteriore Sn	1710-4419
	400 MP3 iE 07-10	Anteriore Sn/Dx	1710-4346	300 Joymax Sport 16-17	Anteriore Sn	1710-4418
	400 MP3 LT iE 09-10	Posteriore	1710-4442	400 i Maxsym 12-20	Anteriore Sn/Dx	1710-4420
	400 MP3 LT Touring 11-12	Anteriore Sn/Dx	1710-4346	400 i Maxsym 11-20	Posteriore	1710-4420
	400 MP3 Touring 11-12	Posteriore	1710-4442	TGB		
	500 Beverly Cruiser 07-12	Anteriore Sn/Dx	1710-4414	50 101R 05-09	Anteriore Sn	1710-4443
	500 MP3 Business Hpe ABS 18	Anteriore Sn/Dx	1710-4447	50 303R 04-14	Anteriore Sn	1710-4443
	500 MP3 LT Business ABS ASR 16-17	Anteriore Sn/Dx	1710-4447	50 Akros tec 5 99-04	Anteriore Sn	1710-4443
	500 MP3 LT i.e. Business ABS-ASR 16-18	Anteriore Sn/Dx	1710-4447	50 Akros 99-04	Anteriore Sn	1710-4443
		Posteriore	1710-4442	50 Hawk 09-14	Anteriore Sn	1710-4443
				50 Hiw's 99	Anteriore Sn	1710-4443
				50 Trigger 99-03	Anteriore Sn	1710-4443
				90 Akros 99	Anteriore Sn	1710-4443
				90 Hiw's 99	Anteriore Sn	1710-4443
				125 202T 99	Anteriore Sn	1710-4443
				125 309 RS 00	Anteriore Sn	1710-4443
				YAMAHA		
				50 Jog R/RR 02-18	Anteriore Sn	1710-4445
				50 Neo's 4 97-20	Anteriore Sn	1710-4445
				50 Slider 99-06	Anteriore Sn	1710-4443
				50 Slider 99-06	Posteriore	1710-4443
				BW 50 Next Generation 96-07	Anteriore Sn	1710-4443
				NS 50 Aerox 13-18	Anteriore Sn	1710-4443
					Posteriore	1710-4443
				YN 50 Neo's, LC 97-16	Anteriore Sn	1710-4445
				YQ 50 Aerox 97-12	Anteriore Sn	1710-4443
					Posteriore	1710-4443
				YW 50 Zuma 02-11	Anteriore Sn	1710-4443
				100 Aerox 00-06	Anteriore Sn	1710-4443
					Posteriore	1710-4443
				100 Neo's 00-02	Anteriore Sn	1710-4445
				YP 125 XMAX 05-17	Anteriore Sn	1710-4422
				YPD 125 N-Max 15-20	Anteriore Dx	1710-4421
					Posteriore	1710-4424
				YP 125 XMAX 06-13	Posteriore	1710-4425
				YP 250 XMAX 05-09	Posteriore	1710-4425

sbs DISCHI FRENO (CONT)

APPLICAZIONI	POSIZIONE	COD. ART.
YAMAHA (CONT)		
YP 125 XMAX 10-13	Posteriore	1710-4426
YP 125 XMAX 14-18	Posteriore	1710-4427
GPD 155 N-Max 15-20	Anteriore Dx	1710-4421
	Posteriore	1710-4424
YP 250 XMAX 05-16	Anteriore Sn	1710-4422
YP 250 XMAX 10-13	Posteriore	1710-4426
YP 250 XMAX 14-16	Posteriore	1710-4427
YP 400 Majesty 04-13	Anteriore Sn/Dx	1710-4422
YP 400 R XMAX 13-16	Anteriore Sn/Dx	1711-1974

APPLICAZIONI	POSIZIONE	COD. ART.
YAMAHA (CONT)		
XP 500 TMAX 01-11	Posteriore	1710-4428
XP 530 TMAX 12-19	Posteriore	1710-4429
XP 530 TMAX DX 17-21	Posteriore	1710-4429
XP 530 TMAX Iron Max 15-18	Posteriore	1710-4429
XP 530 TMAX 12-19	Anteriore Sn/Dx	1711-1974
XP 530 TMAX DX 17-21	Anteriore Sn/Dx	1711-1974
XP 530 TMAX Iron Max 15-18	Anteriore Sn/Dx	1711-1974
XP 530 TMAX SX 17-19	Anteriore Sn/Dx	1711-1974



1702-0610



1702-0611



1702-0612



1702-0613



TAPPI SPURGO PINZA FRENO

- Copertura della valvola di spurgo in alluminio anodizzato ad alta resistenza
- Coprono le antiestetiche valvole di spurgo che sono solitamente arrugginite (a meno che non siano stati montati Pro-Bolt® in titanio o in acciaio inossidabile), vengono forniti con un O-ring per tenere lontano lo sporco

- Dimensioni: 7 mm (diametro filettatura), 12 mm (diametro esterno), 17 mm (altezza)
- Vendita in confezioni da 3

APPLICAZIONI	BLU	NERO	ORO	ROSSO	ARGENTO
APRILIA					
Pegaso 650 Factory 07-09	1702-0610	1702-0611	1702-0612	1702-0613	1702-0614
RSV1000 Tuono R 06-10	1702-0610	1702-0611	1702-0612	1702-0613	1702-0614
RSV1000R Factory 04-08	1702-0610	1702-0611	1702-0612	1702-0613	1702-0614
Tuono V4R 11-15	1702-0610	1702-0611	1702-0612	1702-0613	1702-0614
BMW					
F800GS 08-12	1702-0610	1702-0611	1702-0612	1702-0613	1702-0614
S1000/XR 15-19	1702-0610	1702-0611	1702-0612	1702-0613	1702-0614
HP4 12-14	1702-0610	1702-0611	1702-0612	1702-0613	1702-0614
R1200S 06-07	1702-0610	1702-0611	1702-0612	1702-0613	1702-0614
R1200GS 08-09	1702-0610	1702-0611	1702-0612	1702-0613	1702-0614
CAGIVA					
Mito 125 98-21	1702-0610	1702-0611	1702-0612	1702-0613	1702-0614
DUCATI					
749R 04-06	1702-0610	1702-0611	1702-0612	1702-0613	1702-0614
HONDA					
CBR600 F1-F5 00-04	1702-0610	1702-0611	1702-0612	1702-0613	1702-0614
NC700X 12-13	1702-0610	1702-0611	1702-0612	1702-0613	1702-0614
CBF1000 06-09	1702-0610	1702-0611	1702-0612	1702-0613	1702-0614
CRF1000L Africa Twin 15-19	1702-0610	1702-0611	1702-0612	1702-0613	1702-0614
KAWASAKI					
ZX10R E8F-E9FA Ninja 08-09	1702-0610	1702-0611	1702-0612	1702-0613	1702-0614
ZX-12R B1-B6F Ninja 02-06	1702-0610	1702-0611	1702-0612	1702-0613	1702-0614
KTM					
250 SX-F 10-11	1702-0610	1702-0611	1702-0612	1702-0613	1702-0614
350 SX-F 10-11	1702-0610	1702-0611	1702-0612	1702-0613	1702-0614
990 Adventure 06-13	1702-0610	1702-0611	1702-0612	1702-0613	1702-0614
MOTO GUZZI					
Griso 1100 05-08	1702-0610	1702-0611	1702-0612	1702-0613	1702-0614
TRIUMPH					
Sprint ST 05-07	1702-0610	1702-0611	1702-0612	1702-0613	1702-0614
Tiger 800 11-14	1702-0610	1702-0611	1702-0612	1702-0613	1702-0614
YAMAHA					
XJ6 S Diversion 09-10	1702-0610	1702-0611	1702-0612	1702-0613	1702-0614
FZ8 10-15	1702-0610	1702-0611	1702-0612	1702-0613	1702-0614
MT-09 13-16	1702-0610	1702-0611	1702-0612	1702-0613	1702-0614
YZR R125 08-18	1702-0610	1702-0611	1702-0612	1702-0613	1702-0614

SISTEMI DI SCARICO

BAULETTI E BORSE

TELI COPRIMOTO E SISTEMI ANTIFURTO

PARABREZZA

COMPONENTI PER CARENATURA, SELLA E CORPO SCOOTER

COMPONENTI MANUBRIO

TELAIO E SOSPENSIONI

ILLUMINAZIONE

COMPONENTI ELETTRICI E STRUMENTAZIONE

CINGHIE, PIGNONI, CORONE E CATENE

COMPONENTI E ACCESSORI RUOTE

FRENI

MOTORE

IMPIANTO ARIA E CARBURANTE

AUDIO, VIDEO E SUPPORTI

ARTICOLI PROMOZIONALI

INDICE

SISTEMI DI SCARICO

BAULETTI E BORSE

TELI COPRIMOTO E SISTEMI ANTIFURTO

PARABREZZA

COMPONENTI PER CARENATURA, SELLA E CORPO SCOOTER

COMPONENTI MANUBRIO

TELAIO E SOSPENSIONI

ILLUMINAZIONE

COMPONENTI ELETTRICI E STRUMENTAZIONE

CINGHIE, PIGNONI, CORONE E CATENE

COMPONENTI E ACCESSORI RUOTE

FRENI

MOTORE

IMPIANTO ARIA E CARBURANTE

AUDIO, VIDEO E SUPPORTI

ARTICOLI PROMOZIONALI

INDICE



NARAKU
PARTS AND ACCESSORIES

KIT CILINDRO V.2

PER TUTTI I MOTORI MINARELLI AM

- Lo stampo è stato adattato al cilindro originale Minarelli
- La designazione "113 49 cm³" è fusa all'interno e quindi il cilindro non è facilmente distinguibile dall'originale
- Il cilindro è progettato per l'uso con la testa cilindro originale
- Verniciatura nel colore argento dell'azienda
- Il kit guarnizioni include tutte le guarnizioni necessarie per montare il kit su Euro 1 a Euro 4 (le guarnizioni non necessarie vengono semplicemente omesse durante l'installazione)
- Adattatore incluso che consente di montare tutti i raccordi da 25 o 28 mm
- La regolazione del carburatore di solito non è necessaria
- Per l'intera linea di kit cilindro Naraku, vedere pagine 403-404 del catalogo Scooter 2022 di Parts Europe

DESCRIZIONE	COD. ART.
kit cilindro V.2	0931-1093



NARAKU
PARTS AND ACCESSORIES

TESTA CILINDRO RACING

PER MOTORI YAMAHA X-MAX 125 I E 125 MOPEDS W/ YI-3

- Testa del cilindro a 4 valvole con camera di combustione da 62 mm
- Flusso maggiore, molle delle valvole rinforzate e valvole più grandi (valvole di scarico da 21 mm/valvole di aspirazione da 23 mm)
- Il carburatore o il sistema a iniezione devono essere regolati nuovamente
- Compatibile con il kit cilindro big Bore, COD. ART. 0931-0979 e con altri cilindri con alesaggio da 62-64 mm
- Per l'intera linea di teste cilindro Naraku, vedere pagina 405 del catalogo Scooter 2022 di Parts Europe

DESCRIZIONE	COD. ART.
Testa cilindro Racing	0931-1085



CUSCINETTI A RULLINI

- Soddisfa gli elevati standard OEM
- Vendita singola
- Per l'intera gamma di cuscinetti a rullini Jasil, vedere pagine 416-417 del catalogo Scooter 2022 di Parts Europe

DIMENSIONI (MM)	COD. ART.	DIMENSIONI (MM)	COD. ART.	DIMENSIONI (MM)	COD. ART.
KBK 12 x 16 x 15 (0-2)	0924-0512	KZK 16 x 22 x 12 (0-2)	0924-0520	20 x 26 x 12 (0-2) AG	0924-0525
KBK 12 x 15 x 13 (0-2)	0924-0513	KZK 16 x 22 x 12 (0-2) AG	0924-0521	KZK 22,9 x 28,9 x 14 (0-2)	0924-0526
KZK 14 x 18 x 10 SAG (0-2)	0924-0515	KZK 18 x 24 x 12 (0-2)	0924-0522	20 x 26 x 15	0924-0528
KZK 16 x 21 x 10 (0-2)	0924-0518	KZK 18 x 24 x 12 (0-2) AG	0924-0523	KBK 12 x 16 x 13 (0-2)	0924-0529
KZK 16 x 21 x 10 (0-2) AG	0924-0519	KZK 20 x 26 x 12 (0-2)	0924-0524		



0924-0512



SET PARAOLI ALBERO MOTORE COMPLETO

PER MOTORI GY6 125-150 CC 152QMI, 152QMJ, 157QMI, 157QMJ

- Contiene quattro guarnizioni per il lato destro e sinistro e per l'albero di uscita del cambio



DESCRIZIONE	COD. ART.
Set completo di paraoli albero motore	0934-7458



KIT CUSCINETTI ALBERO E PARAOLI

- Soddisfa gli elevati standard OEM
- Per l'intera gamma di kit paraoli e cuscinetti albero motore, vedere pagina 426 del catalogo Scooter 2022 di Parts Europe



0924-0543

APPLICAZIONI	COD. ART.	APPLICAZIONI	COD. ART.	APPLICAZIONI	COD. ART.
CPI		CPI (CONT)		PGO	
ARAGON GP euro 2 50 AC 2T	0924-0544	Popcorn 03 50 AC 2T	0924-0544	G-Max 50 AC 2T	0924-0543
Hussar 03 50 AC 2T	0924-0544	Popcorn euro 2 50 AC 2T	0924-0544		
Hussar euro 2 50 AC 2T	0924-0544	PEUGEOT			
Oliver 03 50 AC 2T	0924-0544	Speedflight 2 wrc2004 50 LC 2T	0924-0545		
Oliver euro 2 50 AC 2T	0924-0544				

DICHIARAZIONE DI NON RESPONSABILITÀ: PER INFORMAZIONI IMPORTANTI RIGUARDANTI LA GARANZIA E LA CONFORMITÀ CON LE NORMATIVE VIGENTI SUL CONTROLLO DELL'INQUINAMENTO ACUSTICO E DELLE EMISSIONI DEI VEICOLI, VEDERE PAGINA 4.



0934-6763

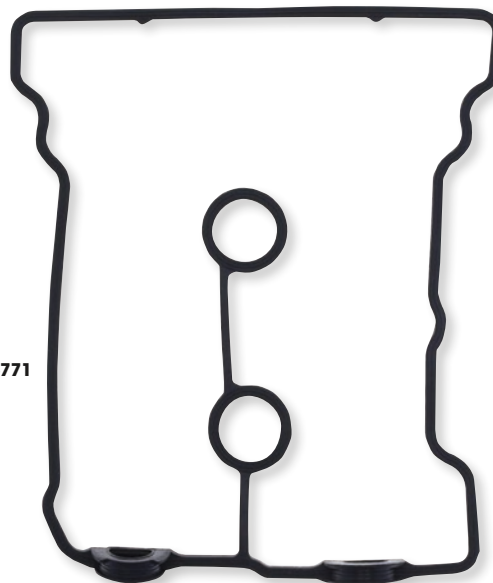

0934-6771

SET DI GUARNIZIONI

- Guarnizioni di qualità superiore realizzate da Athena S.p.A.
- Le guarnizioni testa sono realizzate in acciaio per molle con rivestimento in gomma
- Le guarnizioni base in acciaio dolce sono rivestite di gomma
- I materiali di base in acciaio si contraddistinguono per un ritorno elastico elevato e una resistenza alla tensione superiore
- Rivestimento trasparente rivoluzionario che garantisce una tenuta perfetta anche a temperature estremamente elevate
- Sulla maggior parte delle guarnizioni piatte è presente una bordatura in silicone blu resistente alle alte temperature

GUARNIZIONI TESTA CILINDRO

APPLICAZIONI	COD. ART.
HONDA	
FES125 S-Wing 07-10	0934-6755
NES125 00-01	0934-6755
PS1251 06-10	0934-6755
SH1251 05-12	0934-6755
SH1251 13-16 (tutti)	0934-6762
NES150 00-01	0934-6756
PCX150 12-15	0934-6760
PS1501 06-10	0934-6756

APPLICAZIONI	COD. ART.
HONDA (CONT)	
SH1501 05-11	0934-6756
SH1501 ABS 13-16	0934-6760
NSS300 Forza 14-17	0934-6759
NSS300 Forza ABS 13-20	0934-6759
SH3001 ABS 08-20	0934-6759
FJS400 06-08	0934-6757
SW-T400D 09-10	0934-6757
SW-T400 ABS 10-15	0934-6757

APPLICAZIONI	COD. ART.
HONDA (CONT)	
FSC600 Silver Wing 02-13 (tutti)	0934-6758
CTX7000 14-16	0934-6761
NC700D Integra DCT ABS 12-13	0934-6761
NC700X ABS 12-17	0934-6761
KEEWAY	
Outlook 125 07-11	0934-6755
Outlook 150 09-11	0934-6756

GUARNIZIONI BASE CILINDRO

APPLICAZIONI	COD. ART.
HONDA	
PCX125 12-15	0934-6765
SH125 Mode 14-15	0934-6765
SH1251 13	0934-6765
SH1251 ABS 13-16	0934-6765

APPLICAZIONI	COD. ART.
HONDA (CONT)	
PCX150 12-15	0934-6765
SH3001 ABS 08-18	0934-6764
NSS300 Forza 13-20 (tutti)	0934-6764
FJS400 06-08	0934-6763

APPLICAZIONI	COD. ART.
HONDA (CONT)	
SW-T400D 09-10	0934-6763
SW-T400 ABS 10-15	0934-6763
FCS600 Silver Wing 02-13 (tutti)	0934-6763

GUARNIZIONI COPERCHIO FRIZIONE

APPLICAZIONI	COD. ART.
HONDA	
FES125 Silver Wing 07-10	0934-6766
NES125 00-01	0934-6766
PS1251 06-09	0934-6766
SH1251 05-12	0934-6766
SH1251 13-16	0934-6776

APPLICAZIONI	COD. ART.
HONDA (SUITE)	
NES150 00-01	0934-6766
PS1501 07-10	0934-6766
SH1501 05-12	0934-6766
SH1501 13-16	0934-6776
SH3001 08-20	0934-6775

APPLICAZIONI	COD. ART.
KEEWAY	
Outlook 125 09-11	0934-6766
Outlook 150 09-11	0934-6766

GUARNIZIONI SCARICO

APPLICAZIONI	COD. ART.
HONDA	
XR80R 93-03	0934-6767
XR100R 93-03	0934-6767
FES250 Foresight 98-01	0934-6767
NSS250 Jazz 01	0934-6767
XL250R 84-88	0934-6767
XL250S 85-87	0934-6767
XR250L 86-01	0934-6767
XR250R 84-01	0934-6767

APPLICAZIONI	COD. ART.
HONDA (CONT)	
CTX700 14-16	0934-6768
NC700D ABS 12-13	0934-6768
NC700X 13-17	0934-6768
NC700X ABS 12-13	0934-6768
PEUGEOT	
SV250 01-02	0934-6767
PIAGGIO	
X9 250 00-01	0934-6767

APPLICAZIONI	COD. ART.
SYM	
GTS125 Joymax 07	0934-6767
HD1251 EVO 07-10	0934-6767
Joyride 125 03-06	0934-6767
HD2001 EVO 08-11	0934-6767
Joyride 200 05-07	0934-6767
Citycom 3001 09-10	0934-6767

GUARNIZIONI COPERCHIO VALVOLE

APPLICAZIONI	COD. ART.
HONDA	
CB125R ABS 18-19	0934-6769
FES125 Silver Wing 07-10	0934-6770
NES125 00-01	0934-6770
PS1251 06-10	0934-6770
PSX125 12-15	0934-6773
SH125 Mode 14-15	0934-6773
SH1251 05-12	0934-6770
SH1251 13-16	0934-6774

APPLICAZIONI	COD. ART.
HONDA (CONT)	
NES150 00-01	0934-6770
PS1501 05-10	0934-6770
PSX150 12-15	0934-6773
SH1501 05-11	0934-6770
SH1501 13-16	0934-6774
NSS300 ABS 13-17	0934-6772
NSS300 ABS 13-20	0934-6772
SH3001 ABS 08-20	0934-6772

APPLICAZIONI	COD. ART.
HONDA (CONT)	
FJS400 Silver Wing 06-08	0934-6771
SW-T400 ABS 09-15	0934-6771
FCS600 Silver Wing 02-09	0934-6771
KEEWAY	
Outlook 125 09-11	0934-6770
Outlook 150 09-11	0934-6770

DICHIARAZIONE DI NON RESPONSABILITÀ: PER INFORMAZIONI IMPORTANTI RIGUARDANTI LA GARANZIA E LA CONFORMITÀ CON LE NORMATIVE VIGENTI SUL CONTROLLO DELL'INQUINAMENTO ACUSTICO E DELLE EMISSIONI DEI VEICOLI, VEDERE PAGINA 4.

- SISTEMI DI SCARICO
- BAULETTI E BORSE
- TELI COPRIMOTO E SISTEMI ANTIFURTO
- PARABREZZA
- COMPONENTI PER CARENATURA, SELLA E CORPO SCOOTER
- COMPONENTI MANUBRIO
- TELAIO E SOSPENSIONI
- ILLUMINAZIONE
- COMPONENTI ELETTRICI E STRUMENTAZIONE
- CINGHIE, PIGNONI, CORONE E CATENE
- COMPONENTI E ACCESSORI RUOTE
- FRENI
- MOTORE
- IMPIANTO ARIA E CARBURANTE
- AUDIO, VIDEO E SUPPORTI
- ARTICOLI PROMOZIONALI
- INDICE

SISTEMI DI SCARICO

BAULETTI E BORSE

TELI COPRIMOTO E SISTEMI ANTIFURTO

PARABREZZA

COMPONENTI PER CARENATURA, SELLA E CORPO SCOOTER

COMPONENTI MANUBRIO

TELAIO E SOSPENSIONI

ILLUMINAZIONE

COMPONENTI ELETTRICI E STRUMENTAZIONE

CINGHIE, PIGNONI, CORONE E CATENE

COMPONENTI E ACCESSORI RUOTE

FRENI

MOTORE

IMPIANTO ARIA E CARBURANTE

AUDIO, VIDEO E SUPPORTI

ARTICOLI PROMOZIONALI

INDICE



SET GUARNIZIONI MOTORE COMPLETO DA 835 MM PER MOTORI GY6 125-150 CC 152QMI, 152QMJ, 157QMI, 157QMJ

- Contiene tutte le guarnizioni necessarie
 - Più economico rispetto all'acquisto singolo
- NOTA BENE: Paraoli alberi motore non inclusi.**

DESCRIZIONE

Set guarnizioni motore completo

COD. ART.

0934-7457

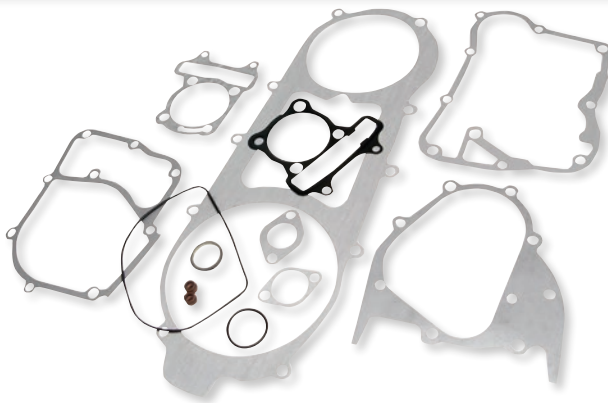

VARIATORI PRO SERIES

- Prestazioni più regolari
- Migliore aerodinamica
- Riduzione del peso (comando d'inerzia)
- Maggiore raffreddamento per abbassare la temperatura grazie al nuovo design del variatore con dissipatore termico
- Qualità più alta di tutti i componenti dei comandi della velocità, maggiore durata e meno manutenzione
- Funzionamento più veloce
- Migliore reazione dei rulli premendo o rilasciando il comando gas
- Riduzione del consumo di carburante rendendo l'aria e il fluido dinamici in modo da far uscire o rientrare più velocemente i rulli

1130-0669



APPLICAZIONI

HONDA

MODELLO	COD. ART.
SH125i ABS 20-22	1130-0670
SH150i ABS 20-22	1130-0670
NSS125 ABS Forza 20-22	1130-0670
PCX125 ABS 21	1130-0671
SH350i 21	1130-0673
Forza 350i 21	1130-0673
ADV 350i 21	1130-0673

COD. ART.

APPLICAZIONI

KYMCO

MODELLO	COD. ART.
DT X360, Super Dink 350i, Downtown 350i	1130-0676
MINARELLI	
Motore orizzontale di 70 cc	1130-0672
YAMAHA	
NMAX GPD 125 ABS 15-22	1130-0669

COD. ART.



CAVI FRIZIONE

- Cavi frizione di ricambio per cavi sfilacciati o danneggiati

0652-2821



0652-2822



APPLICAZIONI

RIEJU

MODELLO	DESCRIZIONE	COD. ART.
RRX, Spike-X, MRX, SMX	Lunghezza rivestimento esterno: 1075 mm; lunghezza cavo: 1205 mm	0652-2821
Ciclomotori dotati di cambio MRT 50, RS2, RS3, NK3	Lunghezza rivestimento esterno: 1025 mm; lunghezza cavo: 1175 mm	0652-2822

DIMENSIONI

COD. ART.



KIT DI AGGIORNAMENTO DISCHI FRIZIONE

- I dischi sono realizzati in fibra di carbonio/ carta per prestazioni migliori
- Eccellente affidabilità in condizioni di utilizzo intensivo
- Ottima scelta per scooter e motociclette ad alte prestazioni

APPLICAZIONI

YAMAHA

MODELLO	COD. ART.
XP530 T-Max 12-17	1132-1774
XP530 T Max DS 17-19	1132-1774
XP530 T Max SX 17-19	1132-1774

COD. ART.

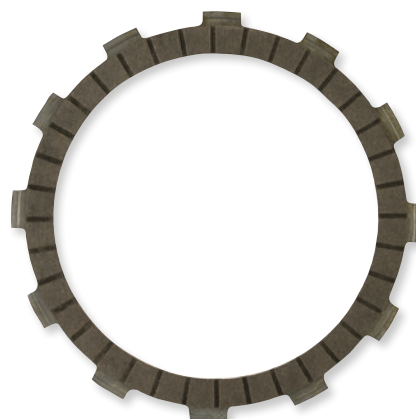

DICHIARAZIONE DI NON RESPONSABILITÀ: PER INFORMAZIONI IMPORTANTI RIGUARDANTI LA GARANZIA E LA CONFORMITÀ CON LE NORMATIVE VIGENTI SUL CONTROLLO DELL'INQUINAMENTO ACUSTICO E DELLE EMISSIONI DEI VEICOLI, VEDERE PAGINA 4.

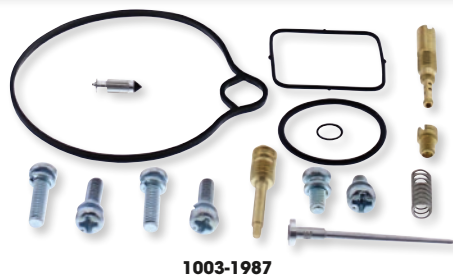

1003-1987

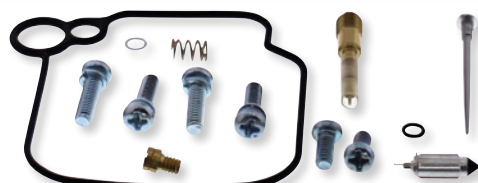

1003-1986



1003-1979

KIT REVISIONE CARBURATORE

- Nei kit sono inclusi tutti i componenti necessari per riparare un carburatore
- Per modelli con carburatori multipli sono inclusi tutti i componenti per riparare tutti i carburatori
- Il kit include O-ring, guarnizioni, getti, spillo, viti miscela aria/benzina, viti vaschetta galleggiante, sede e spillo galleggiante (spillo conico e altri getti non sono inclusi nel kit)
- Gli spilli conici e i getti contenuti nel kit sono delle stesse dimensioni di quelli OEM
- Per tutti gli anelli O-ring e le guarnizioni in gomma si utilizza un materiale in gomma nitrilica; questo materiale ha una resistenza eccellente all'etanolo utilizzato nei carburanti di oggi

- Le guarnizioni in carta per la vaschetta del galleggiante, se utilizzate, vengono sostituite da guarnizioni ad alte prestazioni Interface
- I componenti inclusi nei kit fanno riferimento ai modelli statunitensi. Si richiede attenzione quando si tenta di installare il kit su un modello non statunitense

APPLICAZIONI	COD. ART.
HONDA	
CH50 06-09	1003-1980
CHF50 02-05	1003-1983
NPS50 03-09	1003-1988
CH80 85-07	1003-1987
CN250 86-01	1003-1981
NSS250 01-07	1003-1985

APPLICAZIONI	COD. ART.
YAMAHA	
XC50 Vino Classic 07-11	1003-1986
YJ50 Vino 01-04	1003-1982
YW50 Zuma 03-05	1003-1984
YJ125 Vino 04-09	1003-1979

HIFLOFILTRO FILTRI ARIA

- Prodotti con materiali di prima classe per prestazioni e una protezione del motore ottimali
- Precisione studiata per una compatibilità perfetta con la scatola filtro di fabbrica, questi filtri soddisfano o superano le specifiche OEM
- Ricambio diretto del filtro OEM senza dover cambiare i getti carburatore o le impostazioni

APPLICAZIONI	COD. ART.
HONDA	
PCX125 S (WW125 AK/L) 18-20	1011-4526
PCX150 19-20	1011-4526
PIAGGIO	
50 Liberty 4T i-Get 15-17	1011-4530
50 Liberty S 4T i-Get 16-17	1011-4530
125 Liberty 4T i-Get 15-16	1011-4530



1011-4526



1011-4530



1011-4533

APPLICAZIONI	COD. ART.
PIAGGIO (CONT)	
125 Liberty 4T i-Get E4/125 Liberty S 4T i-Get 16-18	1011-4530
BMW	
C400 X/C400 GT 19-20	1011-4533
SUZUKI	
UK110 15-20	1011-4528



HIGH-FLOW AIR FILTERS™ HIGH-FLOW AIR FILTERS™ OE DI RICAMBIO

- Studiati per raggiungere una prestazione superiore
- Gli elementi filtranti pieghettati garantiscono una grande area di filtraggio per lunghi intervalli di manutenzione
- I multistrati dell'elemento filtrante di garza in cotone tessuto consentono un filtraggio eccellente
- Compatibili direttamente con la scatola filtro OEM con bordo sigillante specifico per il modello, per un adattamento preciso

APPLICAZIONI	COD. ART.
HONDA	
PCX125 18-20	1011-4637
SH125 22	1011-4675
SH125i 20-22	1011-4675
PCX150 19-20	1011-4637



1011-4637



1011-4677

- Modifiche della gestione carburante non sono necessarie per aumentare la prestazione
- Lavabili e riutilizzabili, preoliati e pronti all'uso
- Per informazioni sull'intera gamma di filtri aria K&N High-Flow, vedere pagina 544 del catalogo Scooter 2022 di Parts Europe

APPLICAZIONI	COD. ART.
HONDA (CONT)	
SH150i 20-21	1011-4675
YAMAHA	
XP560 T-Max 562 (tutti) 20-22	1011-4677

DICHIARAZIONE DI NON RESPONSABILITÀ: PER INFORMAZIONI IMPORTANTI RIGUARDANTI LA GARANZIA E LA CONFORMITÀ CON LE NORMATIVE VIGENTI SUL CONTROLLO DELL'INQUINAMENTO ACUSTICO E DELLE EMISSIONI DEI VEICOLI, VEDERE PAGINA 4.

- SISTEMI DI SCARICO
- BAULETTI E BORSE
- TELI COPRIMOTO E SISTEMI ANTIFURTO
- PARABREZZA
- COMPONENTI PER CARENATURA, SELLA E CORPO SCOOTER
- COMPONENTI MANUBRIO
- TELAIO E SOSPENSIONI
- ILLUMINAZIONE
- COMPONENTI ELETTRICI E STRUMENTAZIONE
- CINGHIE, PIGNONI, CORONE E CATENE
- COMPONENTI E ACCESSORI RUOTE
- FRENI
- MOTORE
- IMPIANTO ARIA E CARBURANTE
- AUDIO, VIDEO E SUPPORTI
- ARTICOLI PROMOZIONALI
- INDICE

SISTEMI DI SCARICO

BAULETTI E BORSE

TELI COPRIMOTO E SISTEMI ANTIFURTO

PARABREZZA

COMPONENTI PER CARENATURA, SELLA E CORPO SCOOTER

COMPONENTI MANUBRIO

TELAIO E SOSPENSIONI

ILLUMINAZIONE

COMPONENTI ELETTRICI E STRUMENTAZIONE

CINGHIE, PIGNONI, CORONE E CATENE

COMPONENTI E ACCESSORI RUOTE

FRENI

MOTORE

IMPIANTO ARIA E CARBURANTE

AUDIO, VIDEO E SUPPORTI

ARTICOLI PROMOZIONALI

INDICE

SW-MOTECH®



KIT SUPPORTO GPS UNIVERSALE

- Consente il posizionamento sicuro di un dispositivo GPS o di uno smartphone sul cruscotto dello scooter
- Offre diverse opzioni di montaggio
- Il supporto T-lock permette di attaccare rapidamente le custodie del dispositivo al braccio d'attacco
- Un braccio di serraggio orientabile facilita il posizionamento preciso senza impedire la visuale sugli strumenti e sulla strada
- Fornito con tutto il materiale di montaggio necessario

DESCRIZIONE

Kit di montaggio con T-lock e custodia cellulare

COD. ART.

3512-0306



DESCRIZIONE

Custodia cellulare

COD. ART.

3512-0307

CUSTODIA CELLULARE

- Struttura EVA resistente
- Vano T-lock sul retro
- Finestra touch
- Custodia resistente con piastra di fondo rinforzata
- Imbottitura interna rimovibile
- Inserti in gommapiuma e chiusure a strappo per il posizionamento del telefono
- Apertura per cavo



4320-2482

4320-2483



4320-2484



4320-2485

ADESIVI SW-MOTECH

- Perfetti per personalizzare qualsiasi moto o bagaglio

DESCRIZIONE

Inserti catarifrangenti Bull (130 mm x 97 mm)

Bull (130 mm x 97 mm)

COD. ART.

4320-2482

4320-2483

DESCRIZIONE

Set adesivi rosso/nero (310 mm x 260 mm)

Set adesivi rosso/bianco (310 mm x 260 mm)

COD. ART.

4320-2484

4320-2485

A	
Accossato	
Leve freno/frizione	17
Adesivi	56
Akrapovic	
Impianti di scarico	5
Silenziatori	6
All Balls	
Carburatore, kit di riparazione	55
Paraoli/Parapolvere forcella	18
Anelli adattatori per indicatori di direzione/luci di posizione	18
Antifurto con sistema di ancoraggio su pavimento/ a muro	10
Antifurto	10
ARTICOLI PROMOZIONALI	56
Athena	
Guarnizioni	53
Attacchi per montaggio strumentazione su manubrio	27
AUDIO/VIDEO E SUPPORTI	56
Auvray	
Antifurto con sistema di ancoraggio su pavimento/a muro	10
Antifurto	10
B	
Barkbusters	
Componenti di montaggio/accessori paramani	15
Contrappesi manubrio	15
LED per paramani	14
Paramani	13-14
Protezioni leva/protezioni	13
Supporti paramani	13, 15
Batterie	19
BIKASE	
Borsa frigo CoolKase	9
Reti elastiche	9
Blackbird Racing	
Spugne selle	12
Bobine di accensione	20-21
BORSE E VALIGIE	9
Borse frigo	9
Borse impermeabili	9
BS Battery	
Batterie	19
C	
CARENATURA, SELLE E CORPO MOTO	12
Catene antifurto	10
Cavi antifurto	10
Cavi di ricarica/porte USB	26
Cavi, frizione	54
Cavi/porte di ricarica USB	26
Centraline CDI	22
Champion	
Pipette candela con resistenza	20
CINGHIE, PIGNONI, CORONE E CATENE	27
Componenti di montaggio/accessori paramani	15
COMPONENTI ELETTRICI E STRUMENTAZIONE	19-26
COMPONENTI MANUBRIO	13-17
Contrappesi manubrio	15
COPRIMOTO E SISTEMI DI SICUREZZA	10
Cupolini	11
Cuscinetti a rullini	52

Custodie iPhone	56
Custodie smartphone	56
D	
Daytona	
Anelli adattatori per indicatori di direzione/luci di posizione	18
Attacchi per montaggio strumentazione su manubrio	27
Cavi/porte di ricarica USB	26
Distanziali	15
Manopole riscaldate	16
Prese di alimentazione USB	26
Specchietti	12
Dischi freno	47
Distanziali	15
E	
EBC	
Dischi freno	47
F	
Filtri aria	55
FRENI	28-51
G	
Guarnizioni base cilindro	53
Guarnizioni coperchio frizione	53
Guarnizioni coperchio valvole	53
Guarnizioni scarico	53
Guarnizioni testa cilindro	53
Guarnizioni	53-54
H	
Hiflofiltro	
Filtri aria	55
I	
IMPIANTO ARIA E CARBURANTE	55
Indicatori di direzione	18
Informazioni sulle emissioni	4
Informazioni sulle normative C.A.R.B. per il controllo delle emissioni	4
Informazioni sulle normative per il controllo delle emissioni degli impianti aria e carburante	4
Informazioni sulle normative per il controllo delle emissioni degli esclusori per sonde lambda	4
Informazioni sulle normative per il controllo delle emissioni dei sistemi di aspirazione	4
Informazioni sulle normative per il controllo delle emissioni dei gas di scarico	4
Informazioni sulle normative per il controllo delle emissioni delle camme	4
Informazioni sulle normative per il controllo delle emissioni del motore	4
Informazioni sulle normative per il controllo delle emissioni dello scarico	4
Informazioni sulle normative per il controllo delle emissioni delle sonde lambda	4
Informazioni sulle normative per il controllo delle emissioni di carburatori e kit ricambi	4
Informazioni sulle normative per il controllo delle emissioni di centraline/moduli iniezione	4
Informazioni sulle normative per il controllo delle emissioni di centraline per flusso benzina	4

Informazioni sulle normative per il controllo delle emissioni di regolatori per flusso benzina	4
Informazioni sulle normative per il controllo delle emissioni elettriche	4
Informazioni sulle normative per il controllo delle emissioni	4
Interruttori solenoide	22
J. Costa	
Variatori	54
Jasil	
Cuscinetti a rullini	52
Kit paraoli/cuscinetto dell'albero motore	52
JT Chain	
Maglie	27
K	
K&N	
Filtri aria	55
Kellerman	
Indicatori di direzione	18
Kit cilindro	52
Kit di riparazione carburatore	55
Kit dischi frizione	54
Kit paraoli/cuscinetto dell'albero motore	52
Kit supporto GPS	56
Koso	
Manopole riscaldate	16
L	
LED per paramani	14
LED, paramani	14
Leo Vince	
Raccordi catalizzatori	8
Silenziatori	8
Sistemi di scarico	7
Leve freno	17
Leve frizione	17
Leve	17
LIGHTING	18
Lucchetti ad arco	10
M	
Maglie catena di trasmissione	27
Maglie	27
Manopole riscaldate	16
Manopole	16
Motoplat	
Centraline CDI	22
Regolatori	24-25
MOTORE	52-54
Motorini di avviamento	22
N	
Naraku	
Cavi frizione	54
Kit cilindro	52
Teste cilindro	52
O	
101 Octane	
Set guarnizioni motore, completo	54
Set paraolio per albero motore	52
ODI	
Manopole	16
P	
PARABREZZA	11

Paramani	13-14
Paraoli forcella	18
Parapolvere	18
Parts Europe	
Bobine di accensione	20-21
Interruttori solenoide	22
Motorini di avviamento	22
Regolatori/raddrizzatori	23
Pastiglie/ganasce freno	28-46
Pipette candela con resistenza	20
Prese di alimentazione USB	26
Pro Bolt=Tappi spurgo pinza freno	51
Protezioni antigraffio per serbatoio	12
Protezioni leva freno	13
Protezioni leva frizione	13
Protezioni leva/protezioni	13
R	
Raccordi catalizzatori	8
Regolatori	23-25
Regolatori/raddrizzatori	23-25
Reti elastiche	9
Rick's Motorsport	
Regolatori/raddrizzatori	24
S	
SBS	
Dischi freno	47-51
Kit dischi frizione	54
Pastiglie/ganasce freno	28-46
Set guarnizioni motore, completo	54
Set paraoli albero motore	52
Set paraoli per albero motore	52
Silenziatori	6, 8
Sistemi di scarico	5, 7
SISTEMI DI SCARICO	5-8
Specchietti	12
Spugne selle	12
Supporti paramani	13, 15
Supporti strumentazione, attacchi su manubrio	27
SW-Motech	
Adesivi	56
Custodie iPhone	56
Kit supporto GPS	56
Sysbag	9
T	
Tappi spurgo freno	51
Tappi spurgo	51
TELAIO E SOSPENSIONI	18
Teste cilindro	52
U	
Uniracing	
Protezioni antigraffio per serbatoio	12
V	
Variatori	54
W	
WRS	
Cupolini	11
Y	
Yuasa	
Batterie	19

SISTEMI DI SCARICO
BAULETTI E BORSE
TELI COPRIMOTO E SISTEMI ANTIFURTO
PARABREZZA
COMPONENTI PER CARENATURA, SELLE E CORPO SCOOTER
COMPONENTI MANUBRIO
TELAIO E SOSPENSIONI
ILLUMINAZIONE
COMPONENTI ELETTRICI E STRUMENTAZIONE
CINGHIE, PIGNONI, CORONE E CATENE
COMPONENTI E ACCESSORI RUOTE
FRENI
MOTORE
IMPIANTO ARIA E CARBURANTE
AUDIO, VIDEO E SUPPORTI
ARTICOLI PROMOZIONALI
INDICE

OMOLOGAZIONE ECE

Questo logo indica che l'articolo è conforme alle normative UNECE applicabili. La dicitura in lingua inglese "Type approved" significa che un prodotto soddisfa una serie di requisiti normativi, tecnici e di sicurezza minimi.



OMOLOGAZIONE ECE R90

Questo logo indica che l'articolo è conforme alle normative UNECE R90 applicabili. La dicitura in lingua inglese "Type approved" significa che un prodotto soddisfa una serie di requisiti normativi, tecnici e di sicurezza minimi.



PPE (Dispositivo di protezione individuale)

Questo logo indica la conformità dell'articolo alla direttiva (UE) 2016/425 sui requisiti base di salute e sicurezza.



OMOLOGAZIONE TIPO CE

Questo logo indica che l'articolo è conforme alle direttive CE UE applicabili. La dicitura in lingua inglese "Type approved" significa che un prodotto soddisfa una serie di requisiti normativi, tecnici e di sicurezza minimi.



ABE

Questo logo indica che l'articolo è stato approvato dal KBA (ufficio federale tedesco per la motorizzazione) per un'applicazione specifica.



OMOLOGAZIONE PPE

Questo logo indica la conformità dell'articolo alla direttiva (UE) 2016/425 sui requisiti base di salute e sicurezza (articoli che non riguardano motociclette, ad esempio articoli per le moto d'acqua).



ECE 22.05

Questo logo indica che un casco è stato testato e omologato secondo la norma ECE 22.05.

ECE 22.06

Questo logo indica che un casco è stato testato e omologato secondo la normativa ECE 22.06.

SOLD SECURE

Questo logo indica che una serratura o un lucchetto è stato testato e omologato in base agli standard Sold Secure (un istituto di collaudo nel Regno Unito che esegue test e certifica i prodotti di sicurezza) per la prevenzione dei furti.



CLASSE S.R.A.

Questo logo indica che un dispositivo antifurto è stato testato e omologato in base agli standard SRA ("Sécurité et Réparation Automobiles", omologazione francese) per la prevenzione dei furti. La classificazione delle "classi SRA" comprende i sistemi di protezione elettronica (arresto del motore, allarme, ecc.) e i sistemi di protezione meccanica (lucchetti ad arco, catene e bloccadisco).



ART

Il marchio di qualità ART indica che un lucchetto è stato testato in modo indipendente secondo lo standard per la prevenzione dei furti dei veicoli a due ruote (MBT-04) e certificato dalla ART Foundation. I lucchetti sono classificati in base a un sistema di classificazione a 5 stelle in funzione dell'uso previsto (bicicletta, E-Bike, scooter, motocicletta, altro). Maggiore è il numero di stelle di un lucchetto, più alto è il suo valore preventivo e migliore è la sua protezione dai furti.





We Support The Sport!

Siamo la prima risorsa nel settore degli sport motoristici. Sosteniamo i nostri rivenditori, fornitori e fan in occasione di gare, rally, eventi speciali e fiere.

POLITICHE PER I RIVENDITORI

Visitare il sito: www.partseurope.eu

CONTENUTI DEL CATALOGO

Riteniamo che i contenuti e le specifiche del catalogo siano corretti. Non ci assumiamo alcuna responsabilità in merito a eventuali errori riguardanti listini, specifiche, codici articolo, prezzi o applicazioni. Ci riserviamo il diritto di modificare specifiche, descrizioni, qualità, prezzi e applicazioni in qualsiasi momento e senza alcun preavviso od obbligo. La riproduzione di qualsiasi parte di questo catalogo senza la nostra preventiva autorizzazione scritta è vietata.

iPad®, iPhone®, iPhoto®, iPod®, iPod classic®, iPod nano®, iPod shuffle®, iPod touch®, MacBook®, MacBook Air® e PowerBook® sono marchi registrati di Apple Inc.

DuPont™ e Kevlar® sono marchi o marchi registrati di E.I. du Pont de Nemours and Company.

Supplex® e Cordura® sono marchi registrati di Invista North America S.A.R.L. D30® è un marchio registrato di Design Blue Limited. YKK® Vision® e AquaGuard® sono marchi registrati di YKK Corporation.

Tutte le designazioni di modello e le applicazioni utilizzate sono determinate dal produttore come specifiche per il mercato statunitense e/o europeo. Si consiglia di contattare il singolo produttore per maggiori informazioni internazionali sui modelli.

GARANZIE

Non garantiamo gli articoli venduti da noi né la commerciabilità o idoneità per uno scopo particolare. I produttori forniscono le proprie garanzie e la maggior parte di essi non consente a un rivenditore all'ingrosso o a un distributore di apportare alcuna modifica né di sostituire alcun componente o accettare la restituzione o la sostituzione di qualsivoglia articolo difettoso o di cui l'acquirente non sia soddisfatto. Attenersi alle istruzioni sulla garanzia eventualmente fornite dal produttore. Qualsiasi danno derivante dalla progettazione o dalla realizzazione di qualsiasi articolo è responsabilità esclusiva del produttore.

DRAG
Specialties

dragspecialties.eu

PARTS
EUROPE

partseurope.eu

Parts Europe GmbH

Conrad-Röntgen-Strasse 2

54332 Wasserliesch/Trier, Germania

Team di

vendita: +49 6501 9695-2000

Fax:..... +49 6501 9695-2650

Reception: +49 6501 9695-0

info@partseurope.eu

UNA DIVISIONE DI LEMANS CORPORATION

PO Box 5222, Janesville, WI 53547-5222 • 608-758-1111

COPYRIGHT 2023 • LeMans Corporation • TUTTI I DIRITTI RISERVATI

Senza l'autorizzazione scritta di LeMans Corporation, sono vietate la copia e la riproduzione del presente materiale in qualsiasi modo o forma.

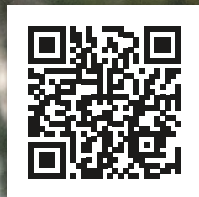

TUTTI I NOSTRI MIGLIORI
CAPI DI ABBIGLIAMENTO
TECNICO E CASCHI IN UN
UNICO POSTO! SFOGLIA
SUBITO IL NOSTRO NUOVO
CATALOGO HELMET & APPAREL

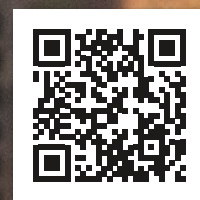

I NOSTRI CATALOGHI
COPRONO I MODELLI
HARLEY E INDIAN, GLI
SCOOTER, GLI ATV, LE MOTO
D'ACQUA E MOLTO ALTRO!
SFOGLIALI TUTTI QUI

2023 SCOOTER & MOPED UPDATE PARTS EUROPE

STAMPATO IN 5 LINGUE



E DISPONIBILE ANCHE IN VERSIONE
SFOGLIABILE ONLINE



STAMPATO IN GERMANIA 9901-3167

